

fr

YKX800-Q7

MANUEL D'UTILISATION



Théorie de la purification



Liste de colisage

Corps principal du purificateur d'air x1 Plaques collectrices x1 Électrode génératrice x1
Manuel d'utilisation x1

Composants

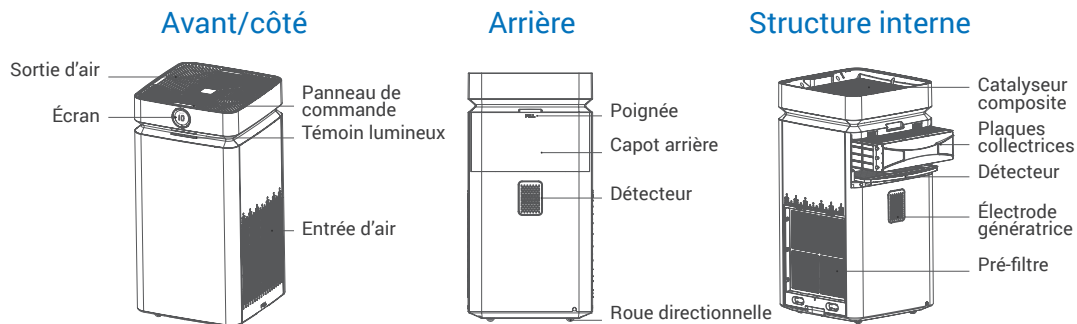

Avertissement

1. Cet appareil peut être utilisé par des enfants âgés de 8 ans et plus et par des personnes ayant des capacités physiques, sensorielles ou mentales réduites ou manquant d'expérience et de connaissances si elles ont été supervisées ou ont reçu des instructions concernant l'utilisation de l'appareil en toute sécurité et comprennent les risques encourus.
2. Les enfants ne doivent pas jouer avec l'appareil.
3. Les enfants doivent être surveillés pour qu'ils ne jouent pas avec l'appareil.
4. Si le cordon d'alimentation est endommagé, il doit être remplacé par le fabricant, son agent de service ou des personnes ayant une qualification similaire afin d'éviter tout risque.
5. Le nettoyage et l'entretien ne doivent pas être effectués par des enfants sans surveillance.

Guide d'installation

1. Utilisez la poignée de traction pour ouvrir le capot arrière (image 1) ;
2. Sortez lentement l'électrode génératrice de la boîte de mousse - si des pièces d'emballage en polystyrène se trouvent sur les plaques, soufflez ou brossez-les avant d'installer les plaques collectrices (image 2) ;
3. Assurez-vous que le manchon de protection en caoutchouc est au bon endroit. (Il est normal de voir le manchon en caoutchouc se détacher après le transport car il est démontable et lavable)
4. Sortez les plaques collectrices de la boîte. Insérez l'électrode génératrice et les plaques collectrices dans l'orientation décrite sur l'étiquette (image 3).

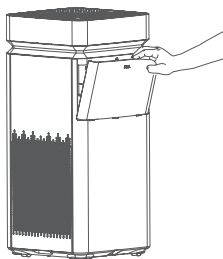
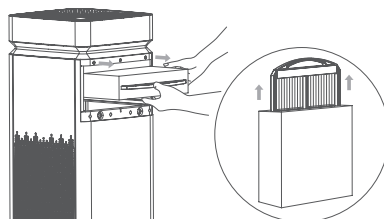

Image 1



Retirez lentement l'électrode génératrice.

Image 2

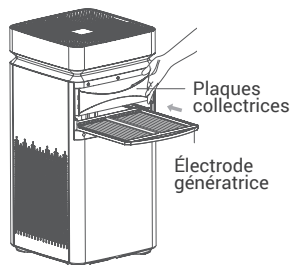
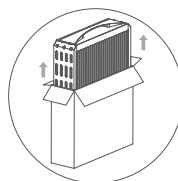

Image 3



Sortez les plaques collectrices de la boîte.

Mode d'utilisation

Contrôle des indicateurs d'écran

Appuyez dessus pour éteindre le témoin lumineux et diminuer la luminosité de l'écran. (Cela ne contrôle pas le mode de fonctionnement et la vitesse du vent, etc.)

Purificateur d'air au plasma

Le bouton de fonctionnement est verrouillé.

Indicateur de mode de veille

Tous les voyants de l'écran sont éteints, à l'exception de l'indicateur du mode veille. Le purificateur d'air nettoie l'air en mode silencieux. Le capteur de PM2,5 cesse de fonctionner.

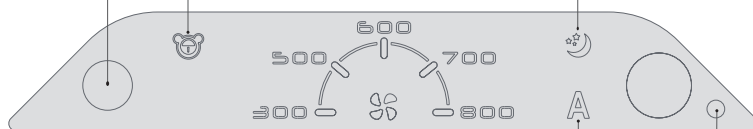

Indicateur de mode automatique

En mode automatique, le purificateur d'air détecte les PM2,5 et ajuste automatiquement la vitesse du vent en fonction du niveau de qualité de l'air.

Indicateur d'alimentation

Le témoin lumineux s'allume lorsque le dispositif est sous tension. Le témoin lumineux est éteint lorsque l'alimentation est coupée. Le témoin lumineux clignote lorsque l'unité a besoin d'être nettoyée et entretenue.

Mode d'utilisation

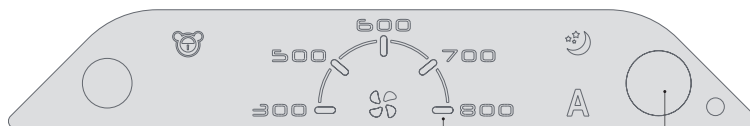

Indicateur de vitesse du vent
Volume d'air de chaque vitesse de vent.

Bouton d'utilisation

Lorsque le purificateur d'air se met en marche :

En mode automatique, le purificateur d'air détecte les PM2,5 et ajuste automatiquement la vitesse du vent en fonction du niveau de qualité de l'air.

- 1 Appuyez (environ 1 seconde) : démarrage (le mode Auto est sélectionné par défaut).
- 2 Appuyez à nouveau : Volume d'air de 300.
- 3 Appuyez à nouveau : Volume d'air de 500.
- 4 Appuyez à nouveau : Volume d'air de 600.
- 5 Appuyez à nouveau : Volume d'air de 700.
- 6 Appuyez à nouveau : Volume d'air de 800.
- 7 Appuyez à nouveau : Mode veille.
- 8 Appuyez à nouveau : Mode automatique (retour à l'étape 1).
- 9 Maintenez la touche enfoncée pendant 3 secondes (quel que soit le mode) : arrêt.

Appuyez sur le bouton de fonctionnement et maintenez-le enfoncé lorsque le rappel de nettoyage est activé. Rappel de nettoyage et remise à zéro.

Appuyez sur le bouton de fonctionnement et maintenez-le enfoncé lorsque l'indicateur de verrouillage pour les enfants est allumé. Désactivez la fonction de verrouillage pour les enfants et arrêtez le système.

Instructions relatives à l'affichage et aux indicateurs de la qualité de l'air

Écran

Témoin lumineux de la qualité de l'air

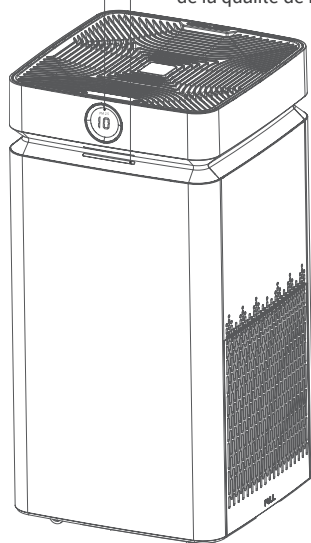

Concentration de PM2,5
Affiche la concentration de PM2,5 lorsqu'il fonctionne correctement.



Vert :
Excellent
PM2,5≤35 ug/m³



Rappel sur les détecteurs hors ligne
Affiche « - » lorsque le détecteur est hors ligne.



Jaune Vert :
Bon
35 ug/m³<PM2,5≤75 ug/m³



Rappel de nettoyage
Indique quand les plaques collectrices doivent être lavées. Appuyez sur le bouton de fonctionnement et maintenez-le enfoncé pour réinitialiser après le nettoyage.



Jaune :
Modérément pollué
75 ug/m³<PM2,5≤150 ug/m³



Rappel de défaut
Lorsque « 9XX » apparaît sur l'écran et que le voyant d'alimentation clignote, nettoyez l'appareil et assurez-vous de remettre toutes les pièces correctement en place et d'établir un contact solide. Passez à la section Cycle de nettoyage complet pour plus de détails sur le nettoyage. Si « 9XX » est toujours affiché après le nettoyage, veuillez contacter le service clientèle pour obtenir de l'aide.



Rouge :
Dangereux
PM2,5>150 ug/m³

Les chiffres des PM2,5 sont calculés sur la base du nombre de particules en temps réel dans un certain volume d'air selon l'Agence américaine de protection de l'environnement (EPA). Les chiffres pourraient être affectés par la vitesse du flux d'air, la position du purificateur d'air et l'environnement ambiant.

Nettoyage des plaques collectrices

1. Nous vous recommandons de nettoyer les plaques collectrices lorsque le purificateur d'air affiche « CLEAN ».

2. Coupez le courant, ouvrez le capot arrière et sortez les plaques collectrices (image 4).

3. Mettez les plaques collectrices dans un récipient et utilisez une brosse de nettoyage pour nettoyer la tôle extérieure à l'eau (image 5).

Remarques : a. Il est préférable d'utiliser un détergent et de laisser tremper pendant environ 10 minutes avant de brosser les plaques collectrices. Ne pas laisser tremper trop longtemps afin de protéger le fonctionnement normal des plaques collectrices (image 6).

b. Choisissez un détergent neutre. N'UTILISEZ PAS de détergent corrosif tel qu'une poudre à lessiver quotidienne.

c. Ignorez les petites taches sur la surface de la tôle car elles n'affecteront pas sérieusement l'utilisation du purificateur d'air.

4. Séchez les plaques collectrices après les avoir nettoyées. Utilisez un sèche-cheveux ou la lumière naturelle du soleil. Le temps de séchage recommandé est de plus de 24 heures.

5. Remettez les plaques collectrices dans le bon sens à l'aide des étiquettes qu'elles portent.

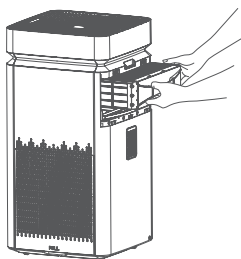

Image 4

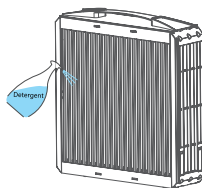

Image 5

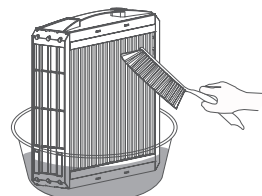

Image 6

Nettoyage de l'armature métallique d'ionisation

1. Nous vous recommandons de nettoyer l'armature métallique d'ionisation lorsque le purificateur d'air émet des sons anormaux, tels que des « claquements ou des craquements ».
2. Utilisez un chiffon doux ou une éponge pour nettoyer la piste de l'armature métallique d'ionisation en la faisant glisser doucement de haut en bas.
3. Insérez l'armature métallique d'ionisation dans le sens de l'étiquetage.

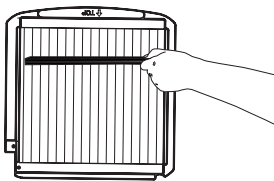

Image 7

Cycle de nettoyage complet

1. Débranchez l'alimentation électrique. Ouvrez ensuite le capot arrière et sortez l'électrode de génération et les plaques collectrices.
2. Nettoyez correctement les plaques collectrices en suivant les instructions précédentes.
3. Utilisez un chiffon humide pour essuyer toutes les surfaces du manchon de protection en caoutchouc, y compris les encoches.
(Il est recommandé de nettoyer tous les 3 mois) (image 8).
4. Si de la poussière s'accumule sur le manchon de protection en caoutchouc, veuillez ouvrir le capot supérieur et retirer le filtre catalytique composite. Ensuite, retirez le manchon en caoutchouc et lavez-le à l'eau. Veuillez le faire sécher pendant plus de 24 heures. (Il est recommandé de le laver tous les 6 mois) (image 9)
5. Lavez le pré-filtre à l'eau et séchez-le.
6. Séchez complètement les pièces, puis remettez-les en ordre.

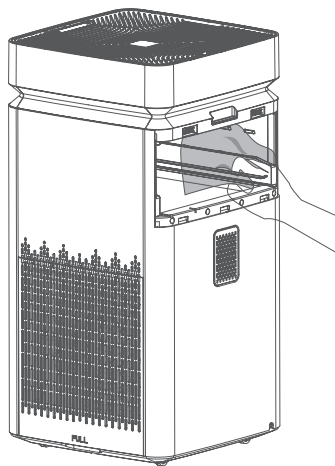

Image 8

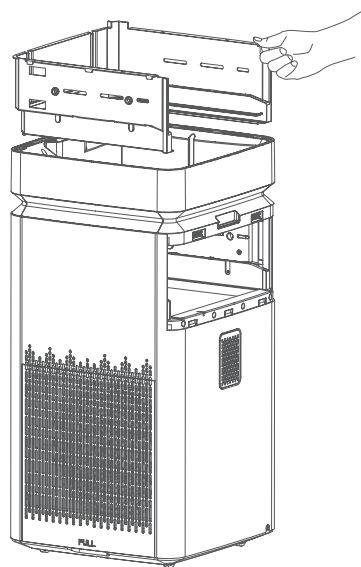

Image 9

Rappel

1. Veuillez sortir directement le cordon d'alimentation par l'arrière (image 10), NE PAS enrouler ou faire passer le cordon d'alimentation sous le fond du purificateur d'air. Maintenez-le libre et dégagé de toute obstruction. (image 11, image 12)
2. Suivez les instructions ci-dessus pour éviter de créer des problèmes avec la compatibilité électromagnétique de l'épurateur.

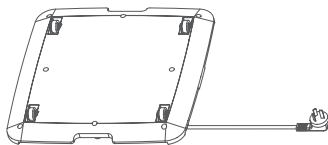

Image 10
Correct

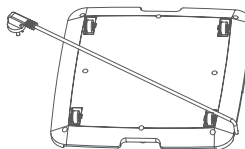

Image 11
Incorrect

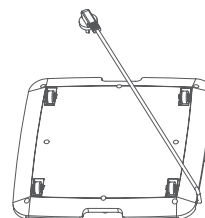

Image 12
Incorrect

Avis

Avis d'utilisation :

1. Coupez le courant avant de procéder au nettoyage et à l'entretien.
2. NE PAS utiliser si le cordon d'alimentation est cassé ou endommagé. Demandez à un électricien professionnel de le remplacer.
3. L'effet purificateur d'un purificateur d'air diffère de celui d'un système de ventilation centrale.

Avis de sécurité :

1. Pour éviter d'endommager les composants internes, il faut éviter les chocs ou la chute de l'appareil.
2. Gardez le purificateur hors de portée des enfants.
3. Ne bloquez pas et ne mettez pas d'objets dans l'entrée ou la sortie d'air.
4. Ne touchez pas la prise de courant avec les mains mouillées.
5. Les plaques collectrices sont lourdes. Veuillez les sortir avec précaution en utilisant vos deux mains.

Avis relatifs au positionnement :

1. Ne l'utilisez pas dans un environnement inflammable ou explosif avec des gaz ou des poussières combustibles.
2. Ne l'utilisez pas dans des environnements humides (par exemple : à côté d'un humidificateur).
3. Ne l'utilisez pas à proximité d'une source de chaleur ou dans un environnement à haute température.

QUESTIONS ET RÉPONSES

1. Je suis préoccupé par la sécurité du produit, puis-je avoir plus de détails ?

Le Q7 est construit avec la sécurité pour priorité ! Nous avons mis en œuvre ce qui suit :

- A. Commande intelligente : Le circuit de commande à « électronique intelligente » surveille en permanence les niveaux de courant et de tension, et les supprime en cas de situation anormale ;
- B. Anti-feu : Le Q7 est fabriqué avec le boîtier en plastique ignifuge de classe V0 la plus élevée ;
- C. Vérification par un tiers de réputation internationale : Le Q7 a passé avec succès les tests de sécurité, notamment et sans s'y limiter, les tests CE, etc.

2. Le Q7 utilise une haute tension à l'intérieur, est-il sûr pour un usage domestique ?

Le Q7 utilise une conception électronique avancée axée sur la sécurité. La consommation électrique du Q7 est équivalente à celle d'une petite ampoule. Il contient une haute tension mais un courant très faible de l'ordre de micro-ampères. La haute tension fonctionne en courant continu pour éviter toute perturbation électronique éventuelle.

3. Dois-je payer des frais d'entretien si je possède un Q7 ?

Le Q7 est une solution rentable et écologique.

- A. Les plaques collectrices du Q7 sont lavables et réutilisables, les frais sont donc limités pour les filtres HEPA et autres
- B. Le catalyseur composite est réutilisable, vous pouvez le mettre directement sous la lumière du soleil pendant 1 à 2 heures pour le rafraîchir. Cependant, certains clients peuvent être très sensibles à toute odeur et peuvent devoir changer la couche de catalyseur composite tous les 6 à 24 mois pour rafraîchir l'odeur. Le coût de la couche catalytique ne représente qu'une petite fraction du coût du HEPA. Pour remplacer la couche de catalyseur, veuillez contacter le service commercial du lieu de l'achat.

4. J'ai entendu un bruit de « craquement » ou de « claquement » à l'intérieur de l'appareil. Est-ce normal ?

Le « claquement » ou « craquement » occasionnel est normal lorsque les plus grosses particules entrent dans le purificateur d'air, étant claquées par la haute tension, comme lorsqu'un tue-mouche électrique piège un insecte. Cependant, si le bruit de « craquement » ou de « claquement » est constant, vous devez nettoyer l'appareil et vous assurer que toutes les pièces de l'appareil sont complètement sèches après avoir nettoyé l'appareil. 80 % des problèmes de bruit sont causés par l'accumulation de poussière sur les plaques collectrices et/ou la chambre intérieure ou par des plaques collectrices humides. Normalement, un cycle de nettoyage complet s'occupera de tout cela.

5. Puis-je nettoyer le Q7 en mettant l'ensemble de l'appareil au lave-vaisselle ?

Vous ne devez pas mettre l'ensemble de l'unité Q7 dans le lave-vaisselle ! Seules les plaques collectrices peuvent être lavées au cours d'un cycle de lavage complet. Veuillez vous assurer que l'unité des plaques collectrices est complètement sèche avant de la remettre dans votre Q7. Il peut parfois y avoir des résidus d'eau à l'intérieur des plaques collectrices même après le cycle de séchage, par conséquent prenez le temps de les sécher complètement.

6. Comment puis-je confirmer que les plaques collectrices sont entièrement séchées ?

Veuillez placer les plaques collectrices dans un endroit sec pendant au moins 24 heures. Vous pouvez placer des mouchoirs ou une serviette en papier sous les plaques collectrices pour vérifier si elles sont bien sèches.

À propos du Q7

Modèle	YKX800-Q7
CADR Particule (m ³ /h)	800
CADR Formaldéhyde (m ³ /h)	320
CCM Particule/CCM Formaldéhyde	P4/F4
Niveau d'efficacité de la purification Particule	Niveau d'efficacité élevé
Niveau d'efficacité de la purification Formaldéhyde	Niveau d'efficacité élevé
Ozone (ppb)	≤10 (Norme de sécurité ≤50)
Bruit (dB(A))	<63
Puissance nominale (W)	110
Tension nominale	230V~
Fréquence nominale	50/60HZ
Poids (kg)	19,7
Dimensions (m)	0,76 (H) * 0,38 (L) * 0,38 (l)

Tous les chiffres ci-dessus sont conformes aux normes internationales de purification de l'air.



Guilin Woodpecker Medical Instrument Co., Ltd.



 Guilin Woodpecker Medical Instrument Co., Ltd.
Information Industrial Park, Guilin National High-Tech
Zone, Guilin, Guangxi, 541004 P. R. China

Tel:

Europe Sales Dept.: +86-773-5873196

North/South America & Oceania Sales Dep.:+86-773-5873198

Asia & Africa Sales Dep.:+86-773-5855350 Fax: +86-773-5822450

E-mail: woodpecker@glwoodpecker.com, sales@glwoodpecker.com

Website: <http://www.glwoodpecker.com>

Scan and Login website
for more information



Please Recycle

en

YKX800-Q7

INSTRUCTION MANUAL



Purification Theory

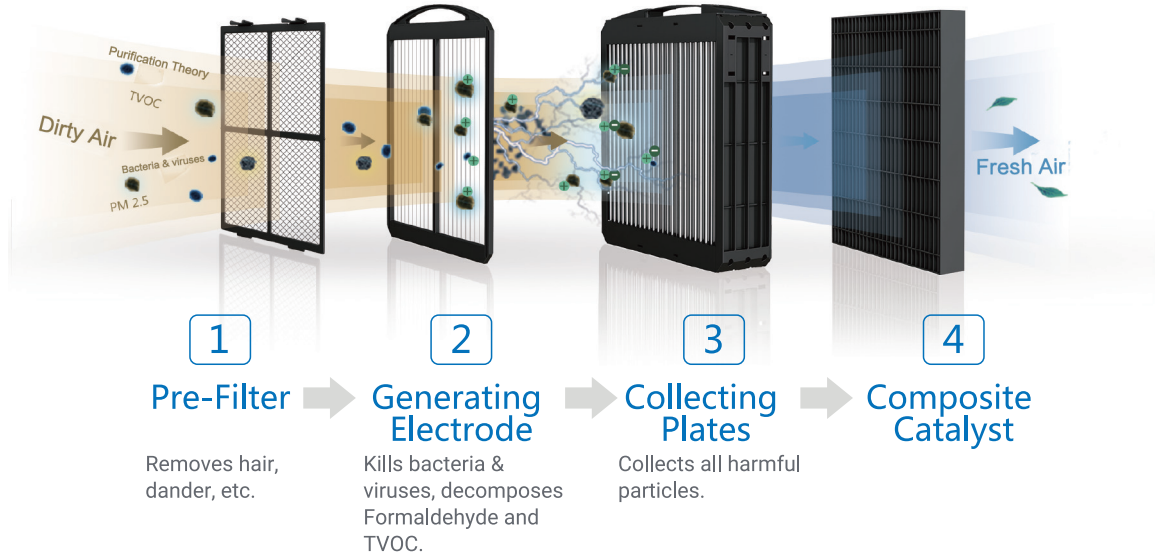

Packing List

Air Purifier Main Body×1

Collecting Plates×1

Generating Electrode×1

Instruction Manual×1

Components

Front/Side

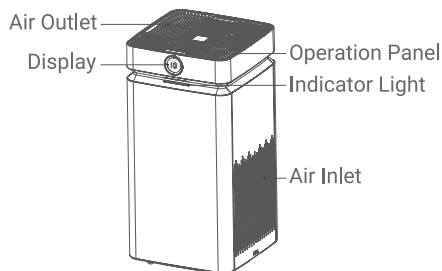

Back

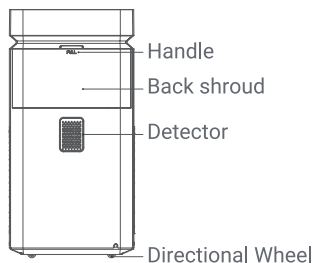

Internal Structure

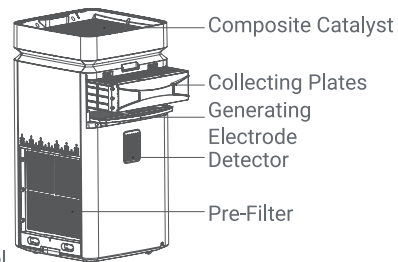

Warning

1. This appliance can be used by children aged from 8 years and above and persons with reduced physical, sensory or mental capabilities or lack of experience and knowledge if they have been given supervision or instruction concerning use of the appliance in a safe way and understand the hazards involved.
2. Children shall not play with the appliance.
3. Children being supervised not to play with the appliance.
4. If the supply cord is damaged, it must be replaced by the manufacturer, its service agent or similarly qualified persons in order to avoid a hazard.
5. Cleaning and user maintenance shall not be made by children without supervision.

Installation Guide

1. Use the pull handle to open the back shroud (Pic 1);
2. Take the generating electrode slowly out of the foam box -If any styrofoam packaging pieces are on the plates, blow or brush them out before installing the collecting plates (Pic 2);
3. Ensure that the protective rubber sleeve is in the right place. (It is normal to see rubber sleeve off after transporting because it is dismountable and washable.)
4. Take out the collecting plates from the box. Insert the generating electrode and collecting plates in the orientation described on the label (Pic 3).

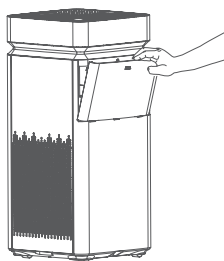

Pic 1

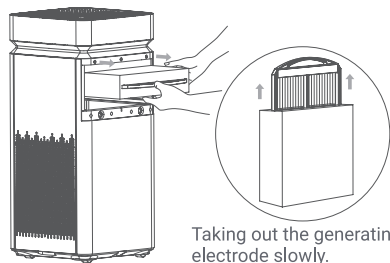

Taking out the generating electrode slowly.

Pic 2

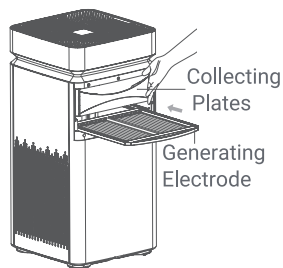

Taking out the collecting plates from the box.

Pic 3

Operation Instruction

Screen Indicator Control

Press it to turn off the indicator light and turn down the brightness on the display.
(It doesn't control the running mode and wind speed, etc.)

Plasma Air Purifier

Operation button is locked.

Sleep Mode Indicator

All display lights are off except the sleep mode indicator. The Air purifier is cleaning the air in silent mode. PM2.5 sensor stops working.

Auto Mode Indicator

In Auto Mode, the air purifier senses PM2.5 and adjusts the wind speed according to the air quality level automatically.

Power Indicator

Indicator lights up when the power is on.
Indicator light is off when the power is off.
Indicator blinks when the unit needs cleaning and maintenance.

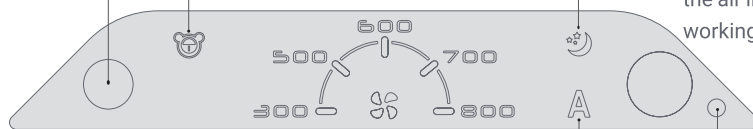

Operation Instruction

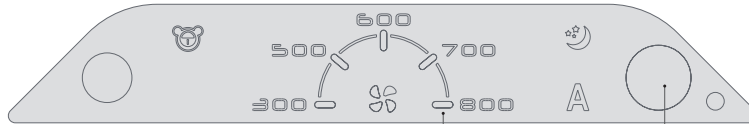

Wind Speed Indicator

Air Volume of each wind speed.

Operation Button

When air purifier powers on:

1. Press (approximately 1 second): start up (default is Auto mode).
2. Press again: 300 air volume.
3. Press again: 500 air volume.
4. Press again: 600 air volume.
5. Press again: 700 air volume.
6. Press again: 800 air volume.
7. Press again: Sleep mode.
8. Press again: Auto mode (back to step 1).
9. Press and hold for 3 seconds (under any mode): shutdown.

Press and hold operation button when cleaning reminder is on. Clear cleaning reminder and reset.

Press and hold operation button when children lock indicator is on. Turn child lock function off and shutdown.

Display and Air Quality Indicator Instruction

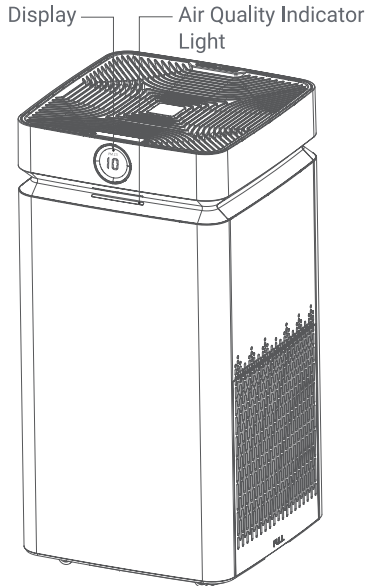

Concentration of PM2.5

Displays concentration of PM2.5 when it is properly functioning.



Detector Off-Line Reminder

Displays "—" when detector is off-line.



Cleaning Reminder

Displays when collecting plates need to be washed. Press and hold operation button to reset after cleaning.



Faulty Reminder

When "9XX" appears on the display, and power indicator is blinking, clean the unit and make sure to put every part back correctly and make solid contact. Please move to the Full Cleaning Cycle section for more cleaning details.

If "9XX" is still on the display after cleaning, please contact customer service for further help.



Green:

Excellent
 $PM_{2.5} \leq 35 \mu g/m^3$



Yellow Green:

Good
 $35 \mu g/m^3 < PM_{2.5} \leq 75 \mu g/m^3$



Yellow:

Moderately Polluted
 $75 \mu g/m^3 < PM_{2.5} \leq 150 \mu g/m^3$



Red:

Hazardous
 $PM_{2.5} > 150 \mu g/m^3$

PM2.5 numbers are calculated based on the real time particle numbers in some air volume according to United States Environmental Protection Agency(EPA). The numbers could be affected by the air flow speed, air purifier position and ambient environment.

Collecting Plates Cleaning

1. We recommend you to clean the collecting plates when the air purifier display "CLEAN".
2. Turn off the power, open the back shroud and pull out the collecting plates (Pic 4).
3. Put collecting plates into a container and use a cleaning brush to clean external sheet metal by water (Pic 5).
Remarks: a. It is better to use detergent and soak for around 10 mins before brushing the collecting plates. Do not soak for too long in order to protect the normal functioning of the collecting plates (Pic6).
b. Choose a neutral detergent. DO NOT USE a corrosive detergent such as a daily laundry powder.
c. Do ignore the small stains on the surface of the sheet metal as it will not seriously affect the use of the air purifier.
4. Dry the collecting plates after cleaning. Use a hair dryer or natural sunlight. Recommended drying time is over 24 hours.
5. Put the collecting plates back in the proper direction using the labels on them.

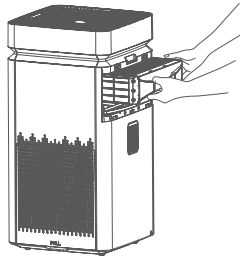

Pic 4

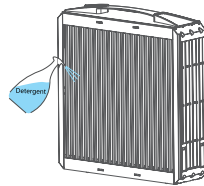

Pic 5

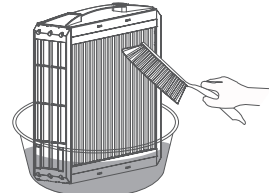

Pic 6

Ionization Wire Frame Cleaning

1. We recommend you to clean the Ionization Wire Frame when the air purifier appears abnormal sounds, such as "popping or cracking".
2. Use soft cloth or sponge to clean the Ionization Wire Frame track by sliding up-down gently.
3. Insert the Ionization Wire Frame in the direction of labeling.

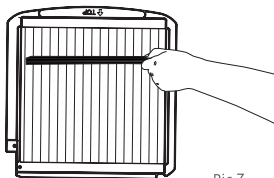

Pic 7

Full Cleaning Cycle

1. Unplug the power supply. Then open the back shroud and pull out the generating electrode and collecting plates.
2. Clean the collecting plates properly according to the previous instructions.
3. Use a wet cloth to wipe down all surfaces of the protective rubber sleeve, including notches.
(Recommended to clean every 3 months)(Pic 8).
4. If dust accumulates on the protective rubber sleeve, please open the upper shroud and remove the composite catalyst filter. Then take out the rubber sleeve and wash it in water. Please dry it for over 24 hours. (Recommended to wash every 6 months.) (Pic 9)
5. Wash the pre-filter in water and dry it.
6. Dry the parts completely, then put them back in order.

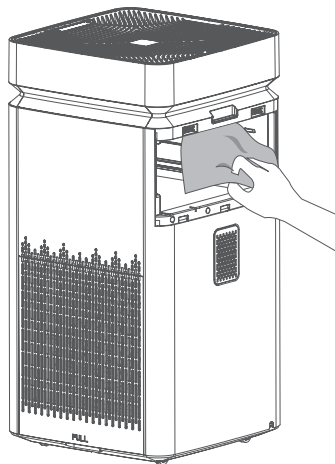

Pic 8

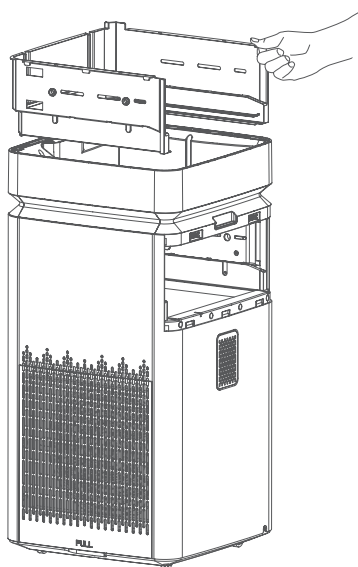

Pic 9

Reminder

1. Please take out the line cord from back directly (Pic 10), DO NOT coil or run the power cord under the bottom of the air purifier. Keep it free and clear from obstructions.(Pic 11 , Pic 12)
2. Follow the instructions above to avoid creating problems with the electromagnetic compatibility of the purifier.

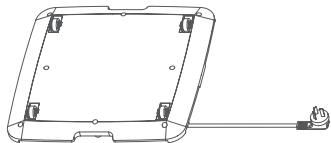

Pic10Correct

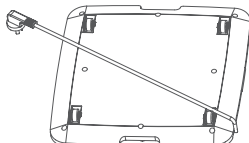

Pic11Wrong

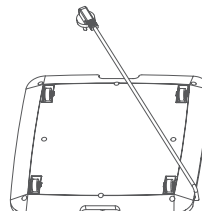

Pic12Wrong

Notices

Usage Notices:

1. Turn off the power before cleaning and maintenance.
2. DO NOT use if the power cord is broken or damaged. Ask a professional electrician to replace it.
3. The purifying effect of an air purifier differs from that of a central ventilaton system.

Safety Notices:

1. To prevent damage to the inner components, avoid impacts or dropping the unit.
2. Keep purifier away from children.
3. Do not block or put objects into the Air Inlet or Air Outlet.
4. Do not touch the power plug with wet hands.
5. Collecting plates are heavy. Please take out carefully using two hands.

Placement Notices:

1. Don't use it around flammable or explosive environment with combustible gas or dust.
2. Don't use it in wet environments (for example: beside a humidifier).
3. Don't use it near a heat source or in a high temperature environment.

Q&A

1. I am concerned about the product safety, may I know more details?

Q7 is built around a Safety 1st motto! We have implemented the following:

- A. Smart control: The "smart electronics" control circuit continually monitors the current and voltage levels, and suppresses them whenever there's any abnormal situation;
- B. Anti-fire: Q7 is manufactured with the highest V0-grade fire retardant plastics housing;
- C. International reputable third-party verification: Q7 has passed safety test requirements including but not limited to CE etc.

2. Q7 uses high voltage inside, is it safe for home use?

Q7 uses an advanced electronic design built around safety. The power consumption of Q7 is equivalent to a small light bulb. It has high voltage inside but very low current in the order of micro-amps. The high voltage runs on direct current to avoid any possible electronic perturbation.

3. Do I have any maintenance cost if I own an Q7 ?

Q7 is a cost effective and environmentally green solution.

- A. Collecting plates in Q7 is washable and reusable, so no more spending on HEPA filters and others.
- B. Composite catalyst is reusable, you may put it directly under the sunlight for 1~2 hours to refresh it. However, some customers might be very sensitive to any smell and might have to change the composite catalyst layer every 6~24 months to refresh the smell. The cost of the catalyst layer is only a small fraction of the cost of HEPA. To replace the catalyst layer, please contact your sales resource where you bought

4. I heard a "cracking" or "zapping" noise inside the unit. Is that normal?

The occasional "zapping" or "cracking" is normal when the bigger particles enter the air purifier, being zapped by the high voltage, similar to when a bug zapper traps a bug. However, if the "cracking" or "zapping" noise is constant, you should clean the unit and make sure that all parts in the unit are fully dried after you clean the unit. 80% of the noise issues are caused by dust accumulation on the collecting plates and/or inner chamber or by wet collecting plates. Normally a full clean cycle will take care of this all.

5. Can I clean Q7 by putting the whole unit in the dishwasher?

You should not put the whole Q7 unit into the dishwasher! Only the collecting plates is OK to be washed by a full wash cycle. Please make sure the collecting plates unit is fully dried before putting it back into your Q7. There could be water residue inside of the collecting plates even after the drying cycle sometimes, so make sure to take the time to fully dry them.

6. How could I confirm that the collecting plates is fully dried?

Please put the collecting plates in a dry space for at least 24 hrs. You may put tissues or a paper towel under the collecting plates to check if it is fully dried.

About Q7

Model	YKX800-Q7
CADR _{particle} (m ³ /h)	800
CADR _{formaldehyde} (m ³ /h)	320
CCM _{particle} /CCM _{formaldehyde}	P4/F4
Purification Efficiency Level _{particle}	High Efficiency Level
Purification Efficiency Level _{formaldehyde}	High Efficiency Level
Ozone (ppb)	≤10 (Safety Standard≤50)
Noise (dB(A))	≤63
Rated Power (W)	110
Rated Voltage	230V~
Rated Frequency	50/60Hz
Weight (kg)	19.7
Size (m)	0.76 (H) * 0.38 (L) * 0.38 (W)

All figures above are all under the international standards of Air Purifier.



Guilin Woodpecker Medical Instrument Co., Ltd.



 Guilin Woodpecker Medical Instrument Co., Ltd.
Information Industrial Park, Guilin National High-Tech
Zone, Guilin, Guangxi, 541004 P. R. China

Tel:

Europe Sales Dept.: +86-773-5873196

North/South America & Oceania Sales Dep.:+86-773-5873198

Asia & Africa Sales Dep.:+86-773-5855350 Fax: +86-773-5822450

E-mail: woodpecker@glwoodpecker.com, sales@glwoodpecker.com

Website: <http://www.glwoodpecker.com>

Scan and Login website
for more information



Please Recycle

es

YKX800-Q7

MANUAL DE INSTRUCCIONES



Teoría de la purificación



Lista de bultos

Cuerpo principal del purificador de aire x1 Placas colectoras x1 Electrodo generador x1
Manual de instrucciones x 1

Componentes

Frontal/Lateral

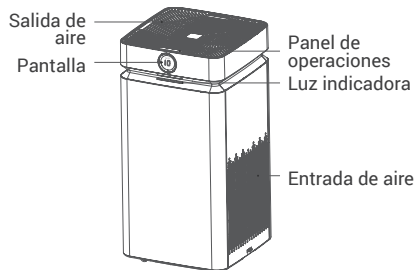

Volver

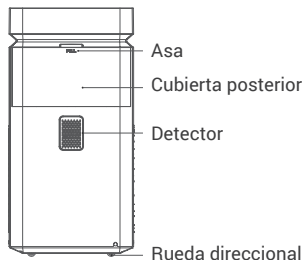

Estructura interna

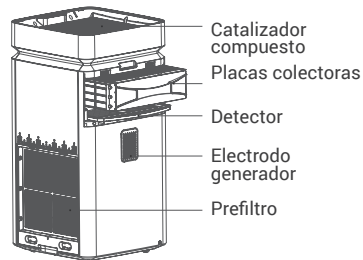

Advertencia

1. Este aparato puede ser utilizado por niños a partir de 8 años y por personas con capacidades físicas, sensoriales o mentales reducidas o con falta de experiencia y conocimientos, si se les supervisa o si han sido instruidos para usar el aparato de manera segura y si comprenden los peligros que conlleva.
2. Los niños no deben jugar con el aparato.
3. Supervise a los niños para que no jueguen con el aparato.
4. Si el cable de alimentación está dañado, debe ser sustituido por el fabricante, su representante o personas cualificadas similares, para evitar cualquier posible peligro.
5. El mantenimiento por parte del usuario no debe hacerse por niños sin supervisión..

Guía de instalación

1. Utilice el tirador para abrir la cubierta trasera (Figura 1);
2. Saque el electrodo generador lentamente de su caja de embalaje - Si quedan trozos de embalaje de poliestireno en las placas, soplo o cepíllelos antes de instalar las placas colectoras (Pic 2);
3. Asegúrese de que la funda de goma protectora está en su sitio. (Es normal que se vea la funda de goma después del transporte porque es desmontable y lavable.)
4. Saque las placas colectoras de la caja. Inserte el electrodo generador y las placas colectoras con la orientación descrita en la etiqueta (Fig. 3).



Figura 1



Extraiga el electrodo generador lentamente.

Figura 2

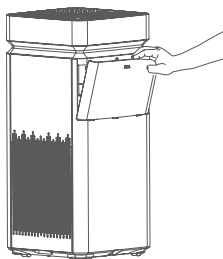
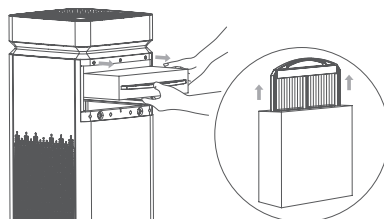

Figura 3



Saque las placas colectoras de la caja.

Instrucciones de funcionamiento

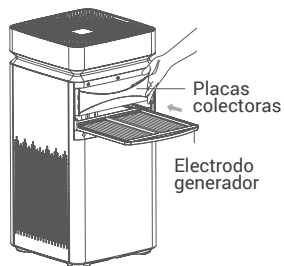
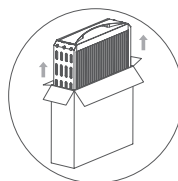
Control de la pantalla de indicadores

Pulsar para apagar la luz indicadora y reducir el brillo de la pantalla.
(No controla el modo de funcionamiento ni la velocidad del viento, etc.)

Purificador de aire de plasma

El botón de funcionamiento está bloqueado.

Indicador del modo nocturno

Todas las luces de la pantalla están apagadas excepto el indicador del modo nocturno. El purificador de aire limpia el aire en modo silencioso. El sensor PM2.5 deja de funcionar.

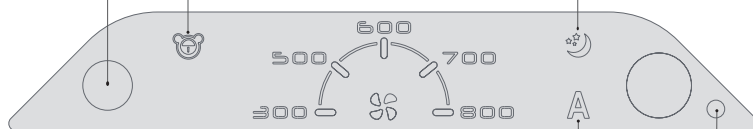

Indicador de modo automático

En el modo automático, el purificador de aire detecta el PM2.5 y ajusta la velocidad del viento según el nivel de calidad del aire automáticamente.

Indicador de potencia

El indicador se enciende cuando está encendido. La luz indicadora se apaga cuando está apagado. El indicador parpadea cuando la unidad necesita limpieza o mantenimiento.

Instrucciones de funcionamiento

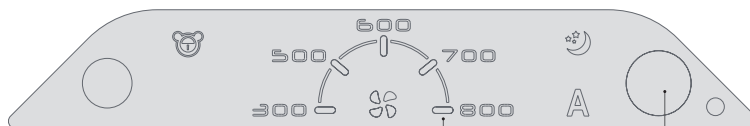

Indicador de la velocidad del viento
Volumen de aire a cada velocidad del viento.

Botón de funcionamiento

Para encender el purificador de aire:

- 1 Presione (aproximadamente 1 segundo): inicio (el valor predeterminado es el modo automático).
- 2 Vuelva a presionar: Volumen de aire 300.
- 3 Vuelva a presionar: Volumen de aire 500.
- 4 Vuelva a presionar: Volumen de aire 600.
- 5 Vuelva a presionar: Volumen de aire 700.
- 6 Vuelva a presionar: Volumen de aire 800.
- 7 Vuelva a presionar: Modo nocturno
- 8 Vuelva a presionar: Modo automático (volver al paso 1).
- 9 Si lo mantiene pulsado durante 3 segundos (en cualquier modo): apagado.

Si mantiene pulsado el botón de funcionamiento cuando el recordatorio de limpieza está activado. Borrado del recordatorio de limpieza y reinicio.

Si mantiene pulsado el botón de funcionamiento con el indicador de bloqueo de niños encendido. Apaga la función de bloqueo de niños y apaga.

Visualización en pantalla e indicador de la calidad del aire

Pantalla

Luz indicadora de la calidad del aire

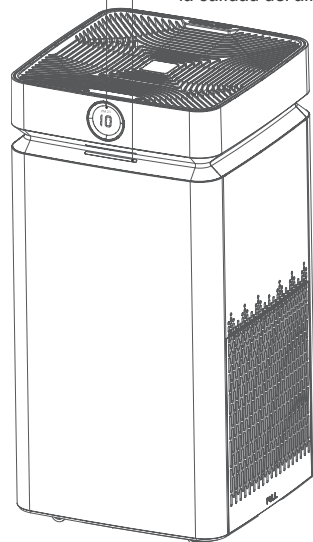

Concentración de PM2.5
Muestra la concentración de PM2,5 cuando funciona correctamente.



Verde:
Excelente
PM2.5 ≤ 35 ug/m³



Recordatorio de detector fuera de línea
Muestra "—" cuando el detector está fuera de línea.



Verde Amarillo:
Bien
35 ug/m³ < PM2.5 ≤ 75 ug/m³



Recordatorio de limpieza
Muestra cuando es necesario lavar las placas colectoras. Mantenga pulsado el botón de funcionamiento para restablecer el funcionamiento después de la limpieza.



Amarillo:
Contaminación moderada
75 ug/m³ < PM2,5 ≤ 150 ug/m³



Recordatorio de fallo
Cuando aparezca "9XX" en la pantalla y el indicador de potencia parpadee, limpie la unidad y asegúrese de volver a colocar todos los componentes correctamente bien sujetos. Por favor, pase a la sección Ciclo de limpieza completo para más detalles de la limpieza. Si "9XX" permanece en la pantalla después de la limpieza, por favor, póngase en contacto con el servicio de atención al cliente para obtener más ayuda.



Rojo:
Peligro
PM2,5 > 150 ug/m³

Los números de PM2,5 se calculan en base a los números de partículas en tiempo real en un determinado volumen de aire según la Agencia de Protección Ambiental de los Estados Unidos (EPA). Los números pueden verse afectados por la velocidad del flujo de aire, la posición del purificador de aire y el ambiente.

Limpieza de las placas colectoras

1. Le recomendamos que limpie las placas colectoras cuando el purificador de aire muestre «LIMPIAR».
2. Desconecte la corriente, abra la cubierta trasera y saque las placas colectoras. (Fig. 4).
3. Ponga las placas colectoras en un recipiente y use un cepillo para limpiar la chapa metálica exterior con agua (Fig 5).

Observaciones: a. Es mejor usar detergente y dejarlo en remojo durante unos 10 minutos antes de cepillar las placas colectoras. No lo remoje demasiado tiempo para proteger el funcionamiento normal de las placas colectoras (Pic6).

b. Elija un detergente neutro. NO UTILICE un detergente abrasivo como los detergentes en polvo para ropa.

c. Ignore las pequeñas manchas en la superficie de la chapa, ya que no afectará seriamente al uso del purificador de aire.

4. Seque las placas de recolección después de limpiarlas. Use un secador de pelo o la luz natural del sol. El tiempo de secado recomendado es de más de 24 horas.
5. Monte las placas colectoras de nuevo en la dirección correcta como indican las etiquetas.



Figura 4



Figura 5

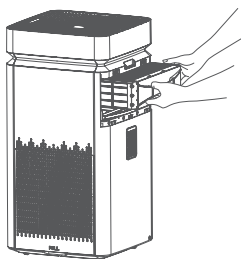

Figura 6

Limpieza del bastidor de alambre de ionización

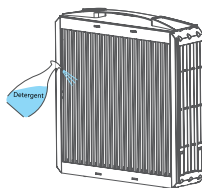
1. Le recomendamos que limpie el bastidor de alambre de ionización cuando el purificador de aire haga ruidos anormales, como «chasquidos o crujidos».
2. Use un paño suave o una esponja para limpiar la pista del bastidor de alambre de ionización deslizando hacia arriba y abajo suavemente.
3. inserte el marco de alambre de ionización en la dirección del etiquetado.

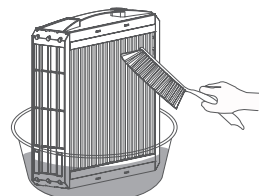

Figura 7

Ciclo de limpieza completo

1. Desconecta la fuente de alimentación. Luego abra la cubierta trasera y extraiga el electrodo generador y las placas colectoras.
2. Limpie las placas colectoras adecuadamente de acuerdo con las instrucciones anteriores.
3. Use un paño húmedo para limpiar todas las superficies de la funda de goma protectora, incluyendo las ranuras. (Se recomienda limpiar cada 3 meses) (Foto 8).
4. Si se acumula polvo en la funda protectora de goma, por favor abra la cubierta superior y retire el filtro catalizador compuesto. A continuación, saque la funda de goma y lávela con agua. Por favor, séquelo durante más de 24 horas. (Se recomienda lavar cada 6 meses.) (Fig 9)
5. Lave el prefiltro en agua y séquelo.
6. Seque los componentes completamente, y luego vuelva a montarlos.

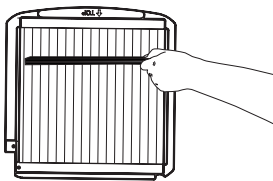

Figura 8



Figura 9

Recordatorio

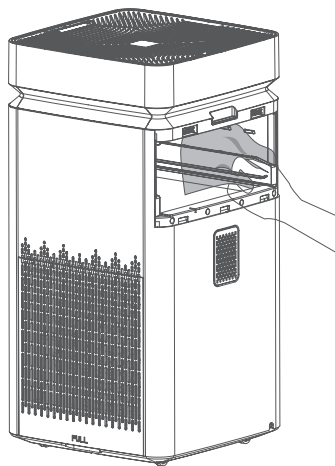
1. Por favor, saque el cable de la línea de la parte posterior directamente (Fig. 10), NO enrollar o pasar el cable de alimentación por debajo de la parte inferior del purificador de aire. Manténgalo libre de obstrucciones. (Fig. 11, Fig. 12)
2. Siga las instrucciones anteriores para evitar tener problemas con la compatibilidad electromagnética del purificador.

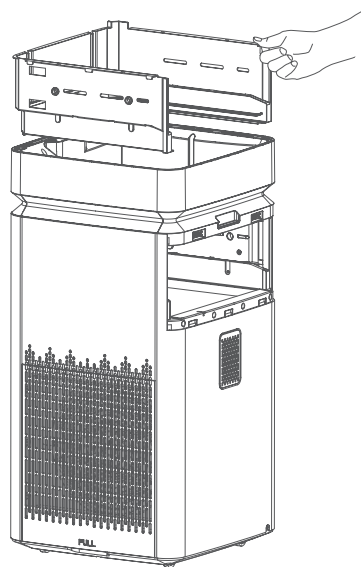

Figura 10
Correcto



Figura 11
Mal

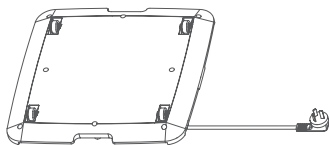

Figura 12
Mal

Avisos

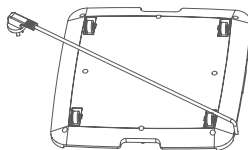
Avisos de uso:

1. Apague el aparato antes de la limpieza o el mantenimiento.
2. NO usar si el cable de alimentación está roto o dañado. Pídale a un electricista profesional que lo reemplace.
3. El efecto purificador de un purificador de aire difiere del de un sistema de ventilación central.

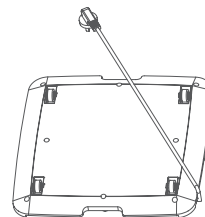
Avisos de seguridad:

1. Para evitar daños en los componentes internos, evite los golpes o caída de la unidad.
2. Mantenga el purificador lejos de los niños.
3. No bloquee o ponga objetos en la entrada o salida de aire.
4. No toque el enchufe con las manos húmedas.
5. Las placas colectoras son pesadas. Por favor, sáquelas con cuidado usando las dos manos.

Avisos de colocación:

1. No usar cerca de un ambiente inflamable o explosivo con gas o polvo combustibles.
2. No usar en ambientes húmedos (por ejemplo: junto a un humidificador).
3. No usar cerca de una fuente de calor o en un ambiente de altas temperatura.

PREGUNTAS Y RESPUESTAS

1. Me preocupa la seguridad del producto, ¿pueden indicar más detalles?

¡El Q7 prioriza ante todo la seguridad! Hemos implementado lo siguiente:

- A. Control inteligente: El circuito de control de «electrónica inteligente» monitoriza continuamente los niveles de corriente y voltaje, y los suprime si hay alguna situación anormal;
- B. Antifuego: El Q7 se fabrica con la carcasa de plástico ignífugo de mayor grado V0-;
- C. Verificación por terceros de reputación internacional: Q7 ha pasado los requisitos de las pruebas de seguridad, incluyendo pero no limitándose a las normas CE, etc.

2. El Q7 usa alto voltaje en su interior, ¿es seguro para uso doméstico?

El Q7 utiliza un avanzado diseño electrónico basado en la seguridad. El consumo de energía de Q7 es equivalente a una pequeña bombilla. Tiene un alto voltaje en su interior pero una corriente muy baja del orden de microamperios. El alto voltaje funciona con corriente continua para evitar cualquier posible perturbación electrónica.

3. ¿Tengo algún coste de mantenimiento si tengo un Q7?

Q7 es una solución rentable y ambientalmente verde.

- A. Las placas colectoras del Q7 son lavables y reutilizables, así que no hay que gastar más en filtros HEPA u otros.
- B. El catalizador compuesto es reutilizable, puede ponerlo directamente a la luz del sol durante 1~2 horas para recuperarlo. Ahora bien,, algunos clientes pueden ser muy sensibles a cualquier olor y podría ser necesario cambiar la capa de catalizador compuesto cada 6~24 meses para recuperar el buen olor. El coste de la capa de catalizador es sólo una pequeña fracción del coste de un HEPA. Para reemplazar la capa de catalizador, por favor contacte con su agente de ventas donde lo compró.

4. Oí un ruido de «crujido» o «zumbido» dentro de la unidad. ¿Es normal?

El “zumbido” o “crujido” ocasional es normal cuando las partículas más grandes entran en el purificador de aire, al ser captadas por el alto voltaje, similar a cuando un “matamoscas” atrapa un bicho. Sin embargo, si el ruido de “crujido” o “zumbido” es constante, debe limpiar la unidad y asegurarse de que todos los componentes de la unidad están completamente secos después de la limpieza de la unidad. El 80% de los problemas de ruido son causados por la acumulación de polvo en las placas colectoras y/o en la cámara interior o por estar húmedas las placas colectoras. Normalmente un ciclo completo de limpieza acabará con todo esto.

5. ¿Puedo limpiar el Q7 poniendo toda la unidad en el lavavajillas?

¡No deberías poner toda la unidad Q7 dentro del lavavajillas! Sólo las placas colectoras pueden ser lavadas con un ciclo completo de lavado. Por favor, asegúrese de que las placas colectoras están completamente secas antes de montarlas de nuevo en su Q7. A veces, podría haber residuos de agua dentro de las placas colectoras incluso después del ciclo de secado, así que asegúrese de dejarlas tiempo para que se sequen completamente.

6. ¿Cómo puedo confirmar que las placas colectoras están completamente secas?

Por favor, coloque las placas colectoras en un espacio seco durante al menos 24 horas. Puede colocar servilletas de papel o una toalla de papel debajo de las placas colectoras para comprobar si están completamente secas.

Acerca de Q7

Modelo	YKX800-Q7
CADR _{Partícula} (m ³ /h)	800
CADR _{Formaldehído} (m ³ /h)	320
CCM _{Partícula} / CCM _{Formaldehído}	P4/F4
Nivel de eficiencia de la purificación _{Partícula}	Alto nivel de eficiencia
Nivel de eficiencia de la purificación _{Formaldehído}	Alto nivel de eficiencia
Ozone (ppb)	≤10 (Norma de seguridad ≤50)
Ruido (dB(A))	<63
Potencia nominal (W)	110
Voltaje nominal	230V~
Frecuencia nominal	50/60HZ
Peso (kg)	19,7
Tamaño (m)	0,76 (H) * 0,38 (L) * 0,38 (l)

Todas las cifras anteriores cumplen las normas internacionales de los Purificadores de Aire.



Guilin Woodpecker Medical Instrument Co., Ltd.



 Guilin Woodpecker Medical Instrument Co., Ltd.
Information Industrial Park, Guilin National High-Tech
Zone, Guilin, Guangxi, 541004 P. R. China

Tel:

Europe Sales Dept.: +86-773-5873196

North/South America & Oceania Sales Dep.:+86-773-5873198

Asia & Africa Sales Dep.:+86-773-5855350 Fax: +86-773-5822450

E-mail: woodpecker@glwoodpecker.com, sales@glwoodpecker.com

Website: <http://www.glwoodpecker.com>

Scan and Login website
for more information



Please Recycle

pt

YKX800-Q7

MANUAL DE INSTRUÇÕES



Processo de purificação



Lista de itens incluídos

Corpo principal do purificador de ar × 1 Placas coletoras × 1 Eléctrodo gerador × 1
Manual de instruções × 1

Componentes

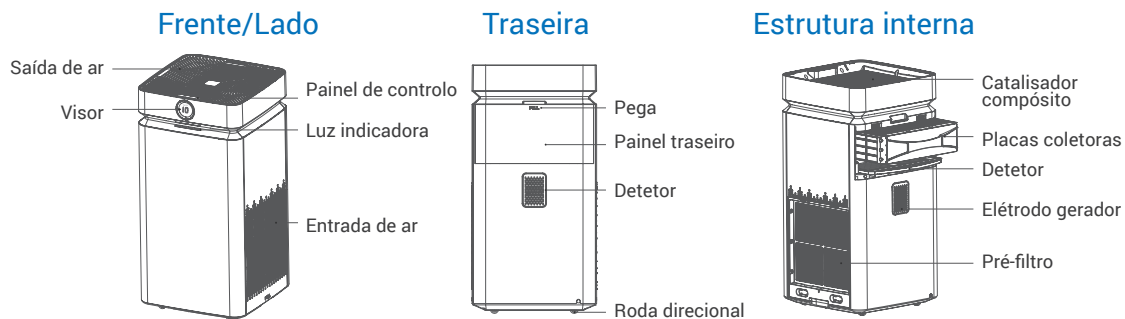

Atenção

1. Este aparelho pode ser usado por crianças a partir dos 8 anos de idade e por pessoas com capacidades físicas, sensoriais ou mentais diminuídas, ou falta de experiência e conhecimento, se forem supervisionadas ou instruídas sobre o uso do aparelho de maneira segura e entenderem os perigos envolvidos.
2. As crianças não devem brincar com este aparelho.
3. As crianças devem ser supervisionadas para não brincar com este aparelho.
4. Se o cabo de alimentação estiver danificado, deve ser substituído pelo fabricante, pelo seu agente de assistência técnica ou por pessoas devidamente qualificadas, a fim de evitar riscos.
5. A limpeza e a manutenção pelo utilizador não devem ser feitas por crianças sem supervisão.

Guia de instalação

1. Use a pega para abrir o painel traseiro (figura 1).
2. Retire com cuidado o elétrodo gerador da embalagem de poliestireno. Se restarem pedaços da embalagem de poliestireno, sobre-os ou escove-os para os remover antes da instalação (Figura 2).
3. Verifique se a proteção de borracha está bem posicionada. (É normal que a proteção de borracha não esteja no devido lugar após o transporte, pois é removível e lavável.)
4. Retire as placas coletoras da embalagem. Insira o elétrodo gerador e as placas coletoras no sentido indicado na etiqueta (Figura 3).



Figura 1



Retire com cuidado o elétrodo gerador.

Figura 2

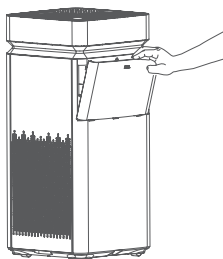
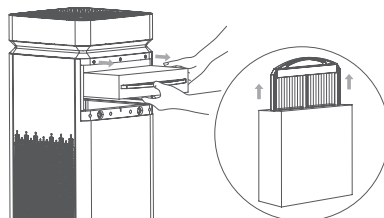
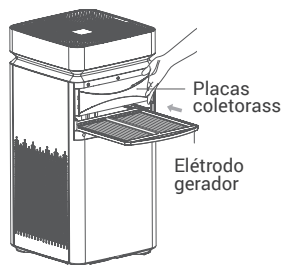

Placas coletorass

Elétrodo gerador

Figura 3

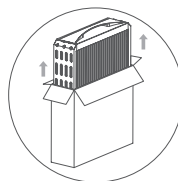

Retire as placas coletoras da embalagem

Instruções de utilização

Comando do indicador do visor

Prima para desligar o indicador luminoso e reduzir o brilho no visor. (Não controla o modo nem a velocidade de funcionamento, etc.)

Purificador de ar por plasma

O botão de comando está bloqueado.

Indicador do modo de espera

Todas as luzes do visor estão apagadas, exceto o indicador do modo de espera. O purificador de ar limpa o ar no modo silencioso. O sensor PM2,5 para de funcionar.

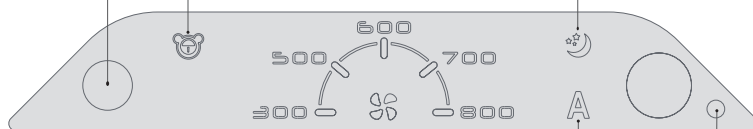

Indicador de modo automático

No modo automático, o purificador de ar detecta partículas de PM2,5 e regula automaticamente a velocidade de funcionamento de acordo com o nível de qualidade do ar.

Indicador de ligado/desligado

O indicador acende-se quando o dispositivo está ligado. O indicador apaga-se quando o dispositivo está desligado. O indicador pisca quando é necessária uma operação de limpeza ou manutenção do dispositivo.

Instruções de utilização

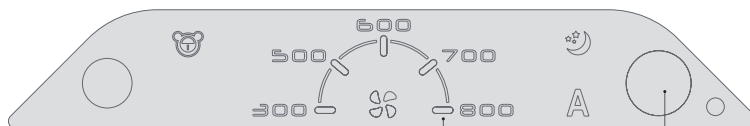

Indicador de velocidade de ventilação
Volume de ar para cada velocidade de ventilação

Botão de comando

Quando o purificador de ar está ligado:

- 1 Premir (cerca de 1 segundo): iniciar (modo automático por defeito).
 - 2 Premir outra vez: volume de ar 300.
 - 3 Premir outra vez: volume de ar 500.
 - 4 Premir outra vez: volume de ar 600.
 - 5 Premir outra vez: volume de ar 700.
 - 6 Premir outra vez: volume de ar 800.
 - 7 Premir outra vez: modo de espera.
 - 8 Premir outra vez: modo automático (retorno ao passo 1).
 - 9 Premir durante 3 segundos (em qualquer modo): desligar.
- Premir continuamente o botão de comando quando o aviso de limpeza está ativado: suprimir o aviso de limpeza e reinicializar.
Premir continuamente o botão de comando quando o indicador de segurança de crianças está ativado: desativar a função de segurança de crianças e desligar.

Instruções relativas ao ecrã e ao indicador de qualidade do ar

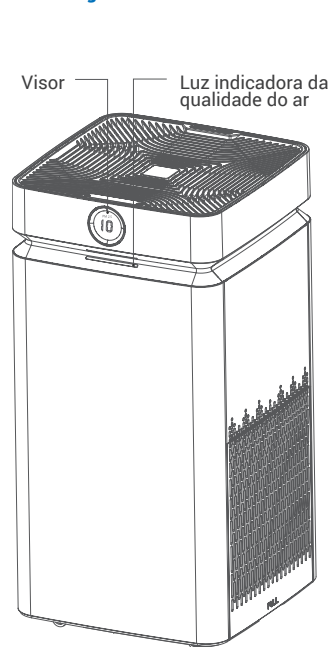

Concentração de PM_{2,5}
Exibe a concentração de PM_{2,5} em caso de bom funcionamento.



Aviso de detetor offline
Exibe "-" quando o detetor está offline.



Aviso de limpeza
Exibido quando as placas coletoras necessitam de ser lavadas. Prima continuamente o botão de comando para reiniciar após a lavagem.



Aviso de erro
Se "9XX" aparecer no visor e o indicador ligar/desligar estiver a piscar, limpe a unidade e volte a colocar cada peça de maneira correta e firme. Consulte a secção sobre o ciclo completo de limpeza para mais detalhes sobre a limpeza. Se "9XX" ainda aparecer no visor após a limpeza, entre em contacto com o serviço de apoio ao cliente para obter assistência.



Verde:
Excelente qualidade
PM_{2,5} ≤ 35 ug/m³



Verde-amarelado:
Boa qualidade
35 ug/m³ < PM_{2,5} ≤ 75 ug/m³



Amarelo:
Poluição moderada
75 ug/m³ < PM_{2,5} ≤ 150 ug/m³



Vermelho:
Ambiente perigoso
PM_{2,5} > 150 ug/m³

Os valores de PM_{2,5} são calculados com base no número de partículas em tempo real num volume de ar de acordo com a Agência de Proteção Ambiental (EPA) dos Estados Unidos. Os valores podem ser afetados pela velocidade do fluxo de ar, posição do purificador de ar e ambiente circundante.

Limpeza das placas coletoras

1. Recomenda-se limpar as placas coletoras quando o purificador de ar exibir "CLEAN".
2. Desligue a alimentação elétrica, abra o painel traseiro e retire as placas coletoras (figura 4).
3. Coloque as placas coletoras num recipiente e use uma escova para limpar a estrutura metálica externa com água (figura 5).

Notas: a. É preferível utilizar detergente e deixar atuar durante cerca de 10 minutos antes de escovar as placas coletoras. Não deixa atuar demasiado tempo a fim de preservar o bom funcionamento das placas coletoras (figura 6)

b. Escolha um detergente neutro. NÃO USE detergente corrosivo, como o normal pó para lavar roupa.

c. Pode ignorar pequenas manchas na superfície da placa de metal, pois não afetarão gravemente a utilização do purificador de ar..

4. Seque as placas coletoras após a limpeza utilizando um secador de cabelo ou deixando-as secar ao ar livre. Tempo de secagem recomendado superior a 24 horas.
5. Volte a colocar as placas coletoras no sentido indicado na etiqueta.



Figura 4



Figura 5

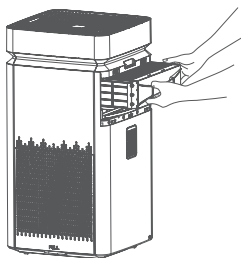

Figura 6

Limpeza da estrutura metálica de ionização

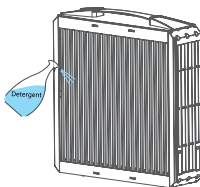
1. Recomenda-se limpar a estrutura metálica de ionização se o purificador de ar emitir ruídos anormais, como estampidos ou crepitação.
2. Use um pano macio ou uma esponja para limpar a estrutura metálica de ionização com movimentos suaves para cima e para baixo.
3. Insira a estrutura metálica de ionização no sentido indicado na etiqueta.

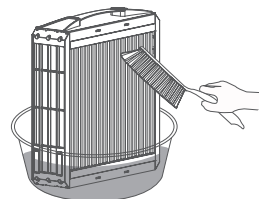

Figura 7

Ciclo de limpeza completo

1. Desligue a alimentação elétrica. Em seguida, abra o painel traseiro e retire o eletrodo gerador e as placas coletoras.
2. Limpe as placas coletoras adequadamente segundo as instruções acima.
3. Use um pano húmido para limpar todas as superfícies da proteção de borracha, incluindo entalhes. (Limpeza recomendada a cada 3 meses.) (Figura 8).
4. Se houver acumulação de poeira na proteção de borracha, abra a tampa superior e retire o filtro catalítico compósito. Em seguida, retire a proteção de borracha e lave-a com água. Deixe secar durante mais de 24 horas. (Recomenda-se lavar a cada 6 meses.) (figura 9).
5. Lave o pré-filtro com água e seque-o.
6. Seque por completo as peças antes de as voltar a colocar.

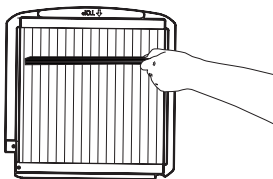

Figura 8



Figura 9

Aviso

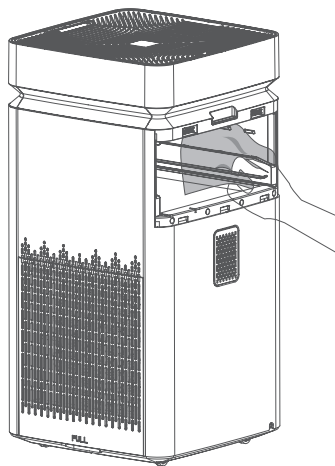
7. Puxe o cabo de alimentação diretamente da parte de trás (Figura 10). NÃO o enrole nem o faça passar por baixo do purificador de ar. Evite bloqueios e obstruções (Figuras 11 e 12).
8. 2. Siga as instruções acima para evitar problemas de compatibilidade eletromagnética com o purificador.

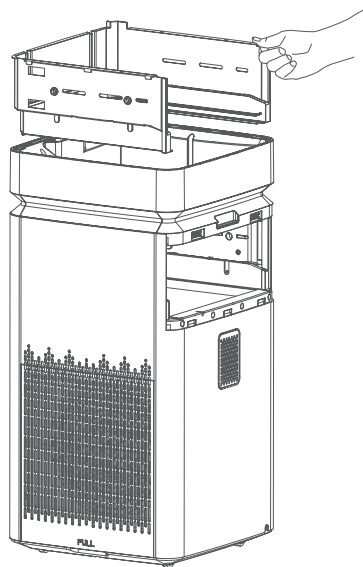

Figura 10
Correto



Figura 11
Incorreto

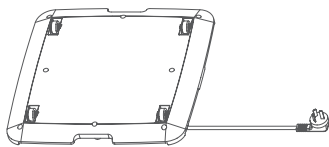

Figura 12
Incorreto

Advertências

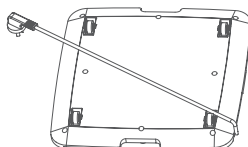
Advertências relativas à utilização:

1. Desligue a alimentação elétrica antes de limpar ou fazer a manutenção.
2. NÃO utilize o aparelho se o cabo de alimentação estiver quebrado ou danificado. Se for o caso, peça a um electricista profissional que o substitua.
3. O efeito purificador de um purificador de ar difere do efeito de um sistema de ventilação central.

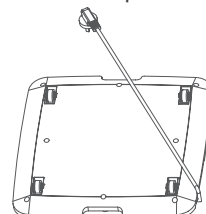
Advertências relativas à segurança:

1. Para impedir danos nos componentes internos, evite impactos ou quedas do aparelho.
2. Mantenha o purificador fora do alcance das crianças.
3. Não bloqueie nem coloque objetos na entrada ou saída de ar.
4. Não toque na ficha elétrica com as mãos molhadas.
5. As placas coletoras são pesadas. Retire as placas com cuidado usando as duas mãos.

Advertências relativas ao posicionamento:

1. Não utilize o aparelho num ambiente inflamável ou explosivo com gases combustíveis ou poeira.
2. Não utilize o aparelho num ambiente húmido (por exemplo, ao lado de um humidificador).
3. Não utilize o aparelho perto de uma fonte de calor ou num ambiente onde a temperatura seja elevada.

Perguntas e respostas

1. A segurança do produto preocupa-me. Posso conhecer mais detalhes?

A prioridade do Q7 é a segurança! Implementámos os seguintes princípios:

- A. Controlo inteligente: o circuito de controlo eletrónico inteligente monitoriza continuamente os níveis de corrente e tensão, garantindo a eliminação de quaisquer anomalias.
- B. Proteção contra incêndio: o Q7 é fabricado com um invólucro de plástico retardador do fogo V0 da classe mais elevada.
- C. Certificação internacional fiável por terceiros: o Q7 está em conformidade com vários padrões de segurança, incluindo CE, etc.

2. O Q7 utiliza alta tensão. Posso usá-lo em casa sem risco?

O Q7 é baseado numa conceção eletrónica avançada cuja prioridade é a segurança. O seu consumo elétrico é equivalente ao de uma pequena lâmpada. A tensão no interior é elevada, mas a intensidade é muito baixa, na ordem de somente alguns microamperes. A alta tensão é baseada em corrente contínua para evitar possíveis perturbações eletrónicas.

3. Existem custos de manutenção com um purificador de ar Q7?

O Q7 é uma solução económica e ecológica.

- A. As placas coletoras do Q7 são laváveis e reutilizáveis, eliminando gastos com filtros HEPA e outros.
- B. O filtro catalítico compósito é reutilizável. Pode expô-lo diretamente à luz solar durante 1-2 horas para reativar o efeito catalítico. No entanto, alguns clientes podem ser extremamente sensíveis a qualquer odor e podem precisar de substituir o filtro catalítico compósito a cada 6-24 meses para refrescar o odor. O custo do filtro catalítico é muito baixo comparado ao de um filtro HEPA. Para substituir o filtro catalítico, entre em contacto com o revendedor junto do qual comprou o purificador de ar Q7.

4. Ouvi um estampido ou crepitação no interior do dispositivo. Isso é normal?

Um estampido ou uma crepitação ocasionalmente é normal, quando partículas maiores entram no purificador de ar e são expostas a alta tensão, como acontece quando um inseto é preso num eletrocutor de insetos elétrico. No entanto, se o ruído de estampido ou crepitação for constante, limpe o aparelho e verifique se todas as peças estão completamente secas após a respetiva limpeza. 80% dos problemas de ruído são causados pela acumulação de poeira nas placas coletoras e/ou na câmara interna, ou por placas coletoras húmidas. Um ciclo de limpeza completo normalmente elimina o problema.

5. Posso limpar o Q7 colocando toda a unidade na máquina de lavar louça?

Não coloque o dispositivo Q7 inteiro na máquina de lavar louça! Somente as placas coletoras podem ser lavadas na máquina de lavar louça com um ciclo de lavagem completo. Verifique se as placas coletoras estão completamente secas antes de voltar a colocá-las no Q7. Resíduos de água podem permanecer dentro das placas coletoras, por vezes mesmo após o ciclo de secagem. Por isso, assegure-se de que espera o tempo necessário para que sequem completamente.

6. Como posso garantir que as placas coletoras estão completamente secas?

Coloque as placas coletoras num local seco durante pelo menos 24 horas. Pode colocar lenços de papel ou papel absorvente por baixo das placas coletoras para verificar se estão completamente secas.

Especificações técnicas do Q7

Modelo	YKX800-Q7
CADR _{Partícula} (m ³ /h)	800
CADR _{Formaldeído} (m ³ /h)	320
CCM _{Partícula} /CCM _{Formaldeído}	P4/F4
Nível de eficácia de purificação _{Partícula}	Nível de eficácia elevado
Nível de eficácia de purificação _{Formaldeído}	Nível de eficácia elevado
Ozono (ppb)	≤10 (Norma de segurança ≤50)
Nível de ruído (dB(A))	<63
Potência nominal (W)	110
Tensão nominal	230V~
Frequência nominal	50/60HZ
Peso (kg)	19,7
Dimensões (m)	0,76 (H) * 0,38 (L) * 0,38 (l)

Todos os valores acima estão em conformidade com as normas internacionais aplicáveis aos purificadores de ar.



Guilin Woodpecker Medical Instrument Co., Ltd.



 Guilin Woodpecker Medical Instrument Co., Ltd.
Information Industrial Park, Guilin National High-Tech
Zone, Guilin, Guangxi, 541004 P. R. China

Tel:

Europe Sales Dept.: +86-773-5873196

North/South America & Oceania Sales Dep.:+86-773-5873198

Asia & Africa Sales Dep.:+86-773-5855350 Fax: +86-773-5822450

E-mail: woodpecker@glwoodpecker.com, sales@glwoodpecker.com

Website: <http://www.glwoodpecker.com>

Scan and Login website
for more information.



Please Recycle

it

YKX800-Q7

MANUALE DI ISTRUZIONI



Teoria della purificazione



Lista dei componenti della confezione

Corpo principale dell'Air Purifier x 1 Filtri lamellari x 1 Filtro attivo ad elettrodi
Manuale di istruzioni x 1

Componenti

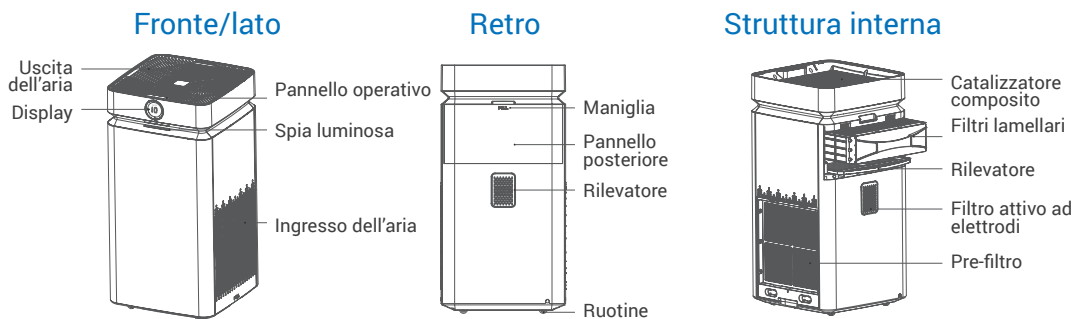

Avvertenze

1. Questa apparecchiatura può essere utilizzata da bambini a partire dagli otto anni di età e da persone con ridotte capacità fisiche, sensoriali o mentali sotto supervisione o se siano state fornite istruzioni sull'utilizzo sicuro e sui possibili rischi.
2. I bambini non dovrebbero giocare con questa apparecchiatura.
3. E' necessario controllare che i bambini non giochino con l'apparecchiatura.
4. Se il cavo dell'alimentazione è danneggiato, deve essere sostituito dal produttore o dal servizio assistenza per evitare rischi.
5. La pulizia e la manutenzione non devono essere eseguite da minori senza supervisione.

Installazione

1. Aprire il pannello posteriore con la maniglia (Fig 1)
2. Estrarre delicatamente il filtro attivo ad elettrodi dal contenitore di polistirolo. Se qualche residuo di polistirolo rimane sui filtri lamellari, rimuoverlo prima di installare i filtri lamellari (Fig 2).
3. Assicurarsi che la guaina protettiva di gomma sia nella giusta posizione. (è normale vedere la guaina di gomma fuori posto dopo il trasporto poichè è estraibile e lavabile).
4. Estrarre i filtri lamellari dalla confezione. Inserire il filtro attivo ad elettrodi e i filtri lamellari come mostrato sull'etichetta (Fig 3).

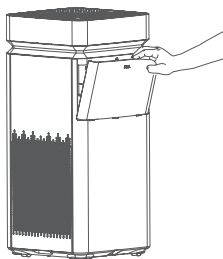
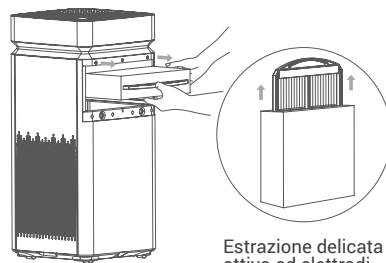

Fig. 1



Estrazione delicata del filtro attivo ad elettrodi

Fig. 2

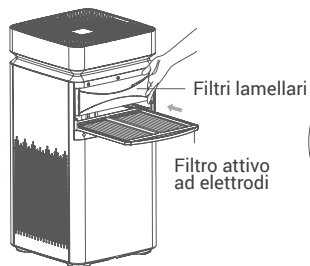
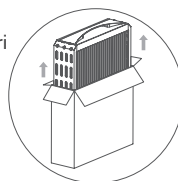

Fig. 3



Estrazione dei filtri lamellari dalla confezione.

Istruzioni operative

Pulsante controllo schermo

Premerlo per spegnere la spia e ridurre la luminosità dello schermo (non controlla la modalità di funzionamento e la velocità del flusso, ecc.)

Plasma Air Purifier

Il pulsante di avvio è bloccato.

Spia della modalità sonno

Tutte le spie dello schermo sono spente tranne la spia della modalità sonno. L'Air Purifier pulisce l'aria in modalità silenziosa. Il sensore PM2.5 smette di funzionare.

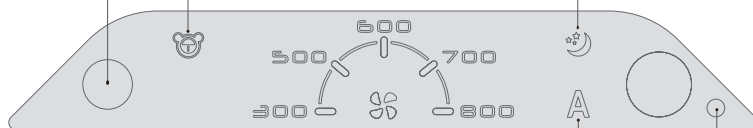

Spia Modalità Automatica

In Modalità Automatica, il purificatore d'aria rileva il PM 2.5 e regola automaticamente la velocità dell'aria in base al livello di qualità dell'aria stessa.

Spia di funzionamento

La spia si illumina quando l'apparecchiatura è accesa, si spegne quando l'apparecchiatura è spenta, lampeggia quando è necessario eseguire la pulizia o la manutenzione.

Istruzioni per l'uso

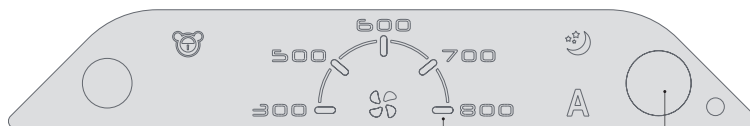

Spia velocità dell'aria
Volume di aria per ciascuna velocità.

Pulsante di avvio

Quando il purificatore è acceso :

- 1 Premere (circa un secondo) : avviamento (modalità automatica preimpostata)
- 2 Premere nuovamente : volume d'aria 300
- 3 Premere nuovamente : volume d'aria 500
- 4 Premere nuovamente : volume d'aria 600
- 5 Premere nuovamente : volume d'aria 700
- 6 Premere nuovamente : volume d'aria 800
- 7 Premere nuovamente : modalità sonno
- 8 Premere nuovamente : modalità automatica (si torna alla fase 1)
- 9 Premere e mantenere premuto per 3 secondi (in qualunque modalità) : arresto.

Premere e mantenere premuto il tasto di avvio quando la spia che indica la necessità di pulizia è accesa. Eseguire la pulizia e resettare.

Premere e mantenere premuto il tasto di avvio quando la spia "blocco di sicurezza bambini" è accesa. Disattivatela e spegnete.

Display e istruzioni per l'Indicatore della qualità dell'aria

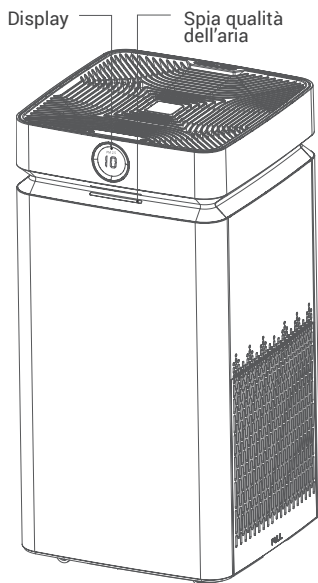

Concentrazione di PM2.5
Mostra la concentrazione di PM2.5 quando l'apparecchiatura funziona correttamente.



Verde:
Eccellente
 $PM_{2,5} \leq 35 \text{ ug/m}^3$



Indicatore di spegnimento del rilevatore
Compare "—" quando è spento CLEAN



Giallo-Verde:
Buono
 $35 \text{ ug/m}^3 < PM_{2,5} \leq 75 \text{ ug/m}^3$



Indicatore di pulizia
Compare quando i filtri lamellari devono essere puliti. Premere e mantenere premuto il pulsante di avvio per resettare dopo la pulizia. 9XX



Giallo:
Moderatamente inquinata
 $75 \text{ ug/m}^3 < PM_{2,5} \leq 150 \text{ ug/m}^3$



Mancato funzionamento
Quando sul display compare "9XX" e la spia di funzionamento lampeggia, pulire l'unità e controllare di rimettere ogni parte al suo posto correttamente e con i giusti contatti. Fate riferimento alla sezione Ciclo completo di pulizia per maggiori dettagli. Se dopo la pulizia sul display continua ad apparire « 9XX », contattate l'assistenza clienti.



Rosso:
Pericoloso
 $PM_{2,5} > 150 \text{ ug/m}^3$

I valori di PM2.5 sono calcolati in base al numero di particelle in tempo reale in un certo volume d'aria secondo la United States Environmental Protection Agency (EPA). Il numero può essere influenzato dalla velocità del flusso d'aria, dalla posizione del purificatore e dall'ambiente.

Pulizia dei filtri lamellari

1. Raccomandiamo di pulire i filtri lamellari quando sul display del purificatore d'aria compare « CLEAN ».
2. Spegnerne l'apparecchiatura, aprire il pannello posteriore ed estrarre i filtri lamellari (Fig 4).
3. Mettere i filtri lamellari in un contenitore ed utilizzare una spazzola per pulire la parte esterna di metallo con acqua (Fig 5).

Note: a. Prima di spazzolare i filtri lamellari è meglio utilizzare un detergente e bagnarli per circa 10 minuti. Non immergerli troppo a lungo per proteggere le normali funzioni dei filtri lamellari (Fig 6).

b. Scegliere un detergente neutro. **NON USARE** un detergente corrosivo come il detersivo in polvere.

c. Non preoccupatevi per le macchie sulla superficie esterna di metallo poichè non potranno alterare il funzionamento del purificatore d'aria.

4. Asciugare i filtri lamellari dopo averli puliti. Utilizzare un phon o la luce del sole (si raccomandano più di 24 ore di esposizione).
5. Inserire nuovamente i filtri lamellari nella direzione coretta facendo riferimento all'etichetta apposta su di essi.

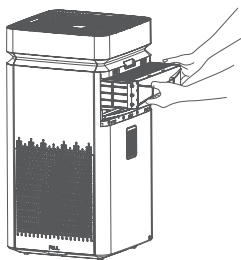

Fig. 4

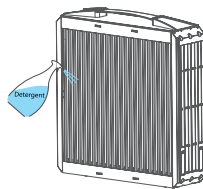

Fig. 5

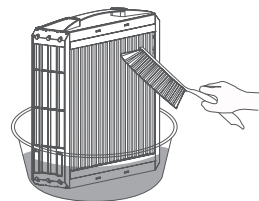

Fig. 6

Pulizia della griglia di cavi ionizzanti

1. Raccomandiamo di pulire la griglia di cavi ionizzanti nel caso in cui il purificatore d'aria emetta suoni anomali come « crepitii o ronzii ».
2. Usare un panno morbido o una spugna per pulire la trama della griglia di cavi ionizzanti con un movimento di sù e giù delicato.
3. Inserire la griglia di cavi ionizzanti nella direzione indicata dall'etichetta.

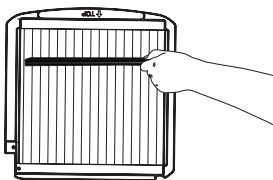

Fig. 7

Ciclo completo di pulizia

1. Scollegare la presa di corrente. Aprire il pannello posteriore, estrarre il filtro attivo ad elettrodi e i filtri lamellari.
2. Pulire i filtri lamellari secondo le istruzioni date precedentemente.
3. Usare un panno umido per strofinare tutte le superfici della guaina protettiva di gomma, compresi gli incavi (si raccomanda ogni 3 mesi)(Fig 8).
4. Se sulla guaina protettiva di gomma si accumula della polvere, rimuovere il pannello superiore ed estrarre il filtro composito catalizzatore. Poi togliere la guaina protettiva di gomma e lavarla in acqua. Lasciarla asciugare per più di 24 ore (si raccomanda ogni 6 mesi)(Fig 9).
5. Lavare il pre-filtro in acqua ed asciugarlo.
6. Asciugare perfettamente tutte le parti, poi riposizionarle correttamente.

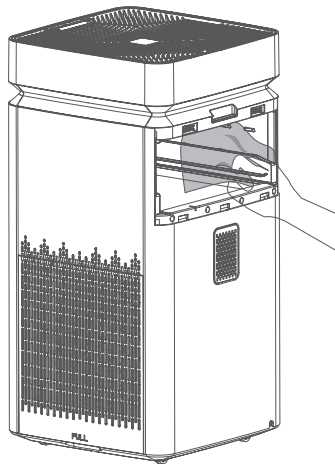

Fig. 8

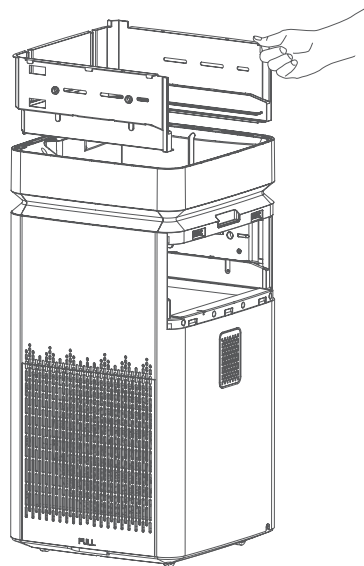

Fig. 9

Nota

1. Lasciar libero il cavo di alimentazione (Fig 10). Non schiacciarlo sotto la base del purificatore e tenerlo disteso (Fig 11, Fig 12).
2. Seguire le precedenti istruzioni per evitare di creare problemi con la compatibilità elettromagnetica del purificatore.

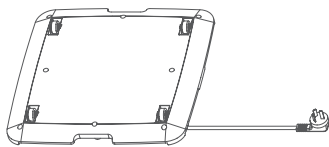

Fig. 10
Corretto

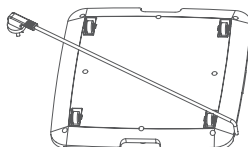

Fig. 11
Sbagliato

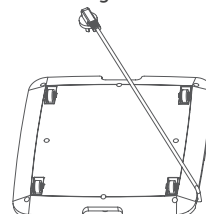

Fig. 12
Sbagliato

Istruzioni

Istruzioni di Utilizzo

1. Spegner l'apparecchiatura prima di eseguire la pulizia e la manutenzione
2. NON UTILIZZARE se il cavo di alimentazione è rotto o danneggiato. Chiedere ad un elettricista professionista di sostituirlo.
3. L'effetto purificatore è diverso rispetto a quello di un sistema di ventilazione centrale.

Istruzioni di Sicurezza

1. Per evitare danni ai componenti interni, evitare urti o colpi sull'apparecchiatura.
2. Tenere i bambini lontani dal purificatore.
3. Non ostruire e non posizionare oggetti nei bocchettoni di entrata e di uscita dell'aria.
4. Non toccare la spina dell'alimentazione con le mani bagnate.
5. I filtri lamellari sono pesanti. Estrarli con attenzione usando entrambe le mani.

Istruzioni di installazione

1. Non utilizzare in ambienti contenenti polvere o gas combustibile.
2. Non utilizzare in ambienti umidi (ad esempio vicino ad un umidificatore).
3. Non utilizzare vicino ad una sorgente di calore o in un ambiente molto caldo.

FAQ

1. Sono preoccupato per quanto riguarda la sicurezza del prodotto, posso avere ulteriori dettagli ?

Q7 viene prodotto ponendo la sicurezza al primo posto ! Ecco cosa abbiamo realizzato:

- A. Smart control : il circuito di controllo elettronico « smart electronics » monitora continuamente i livelli di corrente e di voltaggio e li interrompe se si presenta un'anomalia ;
- B. Anti-fire : Q7 è prodotto con materiale plastico che presenta il più elevato grado VO di ritardante di fiamma ;
- C. Verifica internazionale di parti terze : Q7 ha passato i test di sicurezza inclusi ma non limitati a quelli della CE, ecc.

2. Q7 utilizza al suo interno un voltaggio elevato : è sicuro per un uso domestico ?

Q7 utilizza una tecnologia elettronica avanzata e sicura. Il consumo energetico di Q7 è equivalente a quello di una piccola lampadina. Ha un voltaggio elevato al suo interno ma una corrente molto bassa, nell'ordine di micro Ampere. L'elevato voltaggio lavora in corrente diretta per evitare ogni possibile perturbazione elettronica.

3. Se possiedo un Q7 devo affrontare una spesa per la manutenzione ?

Q7 è una soluzione conveniente e a favore dell'ambiente.

- A. I filtri lamellari del Q7 sono lavabili e riutilizzabili, quindi basta spese per per filtri HEPA od altri.
- B Il catalizzatore composito è riutilizzabile, è possibile esporlo per 1-2 ore alla luce del sole per rigenerarlo. Tuttavia, qualche cliente molto sensibile gli odori potrebbe sentire la necessità di sostituire lo strato composito catalizzatore ogni 6-24 mesi per migliorare l'odore. Il costo dello strato catalizzatore è una minima parte del costo di un filtro HEPA. Per sostituirlo contattare il distributore da cui è stato acquistato il Q7.

4. Ho avvertito un rumore simile a un ronzio o un crepitio all'interno dell'apparecchiatura : è normale ?

Un occasionale crepitio o ronzio, simile a quello di un insetto che finisce in una zanzariera elettrica, è normale quando le particelle più grandi entrano nel purificatore, e vengono disintegrate dall'elevato voltaggio : Tuttavia, se i rumori permangono, bisogna pulire l'apparecchiatura ed assicurarsi che tutte le parti siano ben asciutte dopo la pulizia. L'80% dell'emissione di rumori è causato dall'accumulo di polvere sui filtri lamellari e/o nella camera interna o da filtri lamellari umidi. Normalmente un ciclo completo di pulizia risolverà questi problemi.

5. Posso pulire Q7 mettendolo in lavastoviglie ?

Non mettere Q7 in lavastoviglie ! Solo i filtri lamellari possono essere lavati in lavastoviglie con un ciclo di lavaggio completo. Assicurarsi che questi ultimi siano completamente asciutti prima di rimetterli nel Q7. All'interno dei filtri lamellari potrebbero rimanere residui di acqua anche dopo il ciclo di asciugatura, quindi prendetevi il tempo necessario per asciugarli perfettamente.

6. Come posso assicurarmi che i filtri lamellari siano completamente asciutti ?

Lasciate i filtri lamellari in un luogo asciutto per almeno 24 ore. Potete posizionare un panno o un tovagliolo di carta sotto i filtri lamellari per valutare se sono completamente asciutti.

À propos du Q7

Modello	YKX800-Q7
CADR _{Particella} (Tasso di emissione aria pulita) (m ³ /h)	800
CADR _{Formaldeide} (Tasso di emissione aria pulita) (m ³ /h)	320
CCM _{Particella} /CCM _{Formaldeide}	P4/F4
Livello di Efficienza di Purificazione _{Particella}	Livello di Efficienza Elevato
Livello di Efficienza di Purificazione _{Formaldeide}	Livello di Efficienza Elevato
Ozono (ppb)	≤10 (Sicurezza Standard ≤50)
Rumore (dB(A))	<63
Potenza nominale (W)	110
Voltaggio nominale	230V~
Frequenza nominale	50/60HZ
Peso (kg)	19,7
Dimensioni (m)	0,76 (H) * 0,38 (L) * 0,38 (l)

Tous les chiffres ci-dessus sont conformes aux normes internationales de purification de l'air.



Guilin Woodpecker Medical Instrument Co., Ltd.



 Guilin Woodpecker Medical Instrument Co., Ltd.
Information Industrial Park, Guilin National High-Tech
Zone, Guilin, Guangxi, 541004 P. R. China

Tel:

Europe Sales Dept.: +86-773-5873196

North/South America & Oceania Sales Dep.:+86-773-5873198

Asia & Africa Sales Dep.:+86-773-5855350 Fax: +86-773-5822450

E-mail: woodpecker@glwoodpecker.com, sales@glwoodpecker.com

Website: <http://www.glwoodpecker.com>

Scan and Login website
for more information



Please Recycle

nl

YKX800-Q7

GEBRUIKSAANWIJZING



Luchtreiniging kort uitgelegd



Onderdelenlijst

De luchtreiniger*! Opvangelement*! Elektrode*! Gebruiksaanwijzing*!

Componenten

Vorkant/zijkant

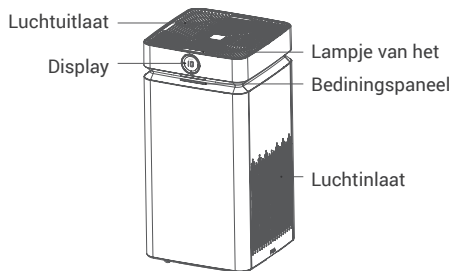

Achterkant

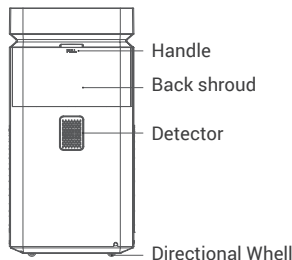

Interne structuur

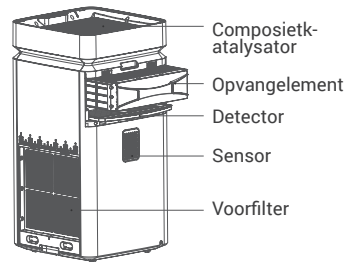

Waarschuwing

1. Dit toestel mag worden gebruikt door kinderen vanaf 8 jaar en personen met verminderde fysieke, zintuiglijke of mentale capaciteiten of met een gebrek aan ervaring en kennis, indien zij onder veilig toezicht staan of instructies hebben gekregen over het gebruik van het apparaat en zijnde risico's ervan begrijpen.
2. Laat kinderen niet spelen met dit apparaat.
3. Laat ook kinderen die onder toezicht staan niet met het apparaat te spelen.
4. Wanneer de voedingskabel beschadigd is, moet deze door de fabrikant, zijn agent of een vergelijkbare gekwalificeerde persoon worden vervangen om gevaar te voorkomen.
5. Schoonmaken en onderhoud mag niet gebeuren door kinderen die niet onder toezicht staan.

Installatiehandleiding

1. Gebruik de handgreep om de achterklep te openen (Afb. 1);
2. Neem de elektrode langzaam uit de verpakking - Wanneer er restjes piepschuim op het opvangement achterblijven, blaas ze weg of borstel ze eraf voordat u de opvangplaat installeert (Afb. 2);
3. Zorg ervoor dat de rubberen beschermhoes op de juiste plaats zit. (Het is normaal om dat de rubberen beschermhoes na het transport los is, omdat deze demonteerbaar is en kan gewassen worden.)
4. Neem het opvangement uit de doos. Schuif de elektrode en het opvangement op hun plaats in de richting zoals aangegeven in Afb. 3).

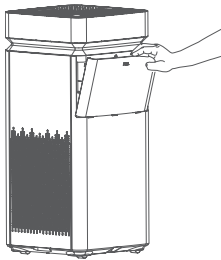

Afb. 1

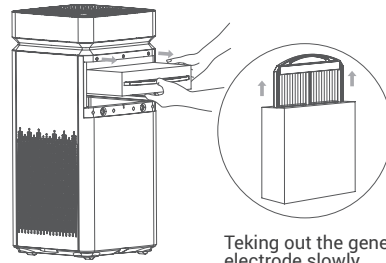

Teking out the generating electrode slowly

Afb. 2

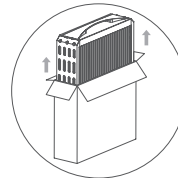
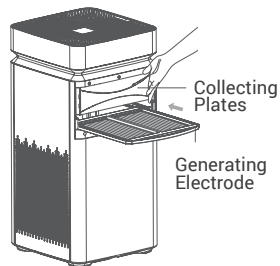

Teking out the collecting plates from the box.

Afb. 3

Gebruiksaanwijzing

Controle van de schermindicatie

Druk hierop om het indicatielampje uit te schakelen en de helderheid van de display te verlagen. (Dit controleert de bedieningsmodus, windsnelheid enz. niet)

Plasma Luchtreiniger

De bedieningsknop is geblokkeerd.

Slaapstand-indicator

In de slaapstand zijn alle lampjes uit, behalve de slaapstand-indicatie. De PM2.5-sensor werkt niet meer.

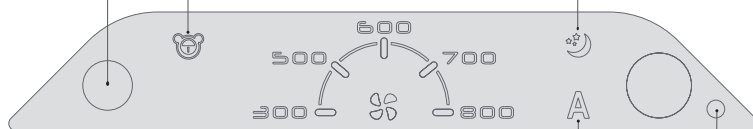

Automodus-indicator

In de Automodus meet de luchtreiniger de PM2.5 en past hij automatisch de snelheid aan naargelang de luchtkwaliteit.

Stroomindicator

Het stroomindicatielampje licht op wanneer de stroom is ingeschakeld. Het stroomindicatielampje licht niet op wanneer de stroom niet is ingeschakeld. De stroomindicator knippert wanneer een schoonmaakcyclus of onderhoud nodig is.

Gebruiksaanwijzing

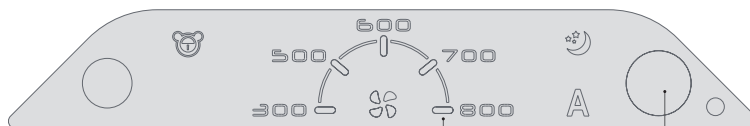

Wind Speed Indicator
Air Volume of each wind speed.

Operating Button

When air purifier powers on:

- 1 Druk (ong. 1 seconde) in: bij opstart automatisch in Automodus.
- 2 Nogmaals drukken: Luchtvolume 300.
- 3 Nogmaals drukken: Luchtvolume 500.
- 4 Nogmaals drukken: Luchtvolume 600.
- 5 Nogmaals drukken: Luchtvolume 700.
- 6 Nogmaals drukken: Luchtvolume 800.
- 7 Nogmaals drukken: Slaapstand.
- 8 Nogmaals drukken: Automodus (terug naar Stap 1)
- 9 Druk gedurende 3 seconden (in eender welke modus): uitschakelen

Houd de bedieningsknop ingedrukt wanneer de Waarschuwing Schoonmaken aan is. Wis de Waarschuwing Schoonmaken en reset.

Houd de bedieningsknop ingedrukt wanneer het kinderslot aan is. Zet de kinderslotfunctie uit en zet het toestel uit.

Instructie over de Display en de Air Quality Indicator

Display Air quality Indicator Light

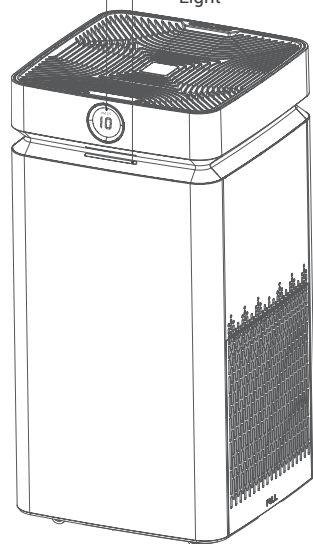

Concentratie van PM2.5

Geeft de PM2.5-concentratie aan bij een normale werking.



Groen:

Uitstekend
 $PM_{2,5} \leq 35 \text{ ug/m}^3$



Herinnering dat sensor uit staat

Display geeft aan wanneer de sensor uit staat.



Geel Groen:

Goed
 $35 \text{ ug/m}^3 < PM_{2,5} \leq 75 \text{ ug/m}^3$



Waarschuwing Schoonmaken

Display wanneer het opvangelement moet worden schoongemaakt. Houd de bedieningsknop ingedrukt om te resetten na de schoonmaakbeurt.



Geel:

Matig vervuild
 $75 \text{ ug/m}^3 < PM_{2,5} \leq 150 \text{ ug/m}^3$



Foutmelding

Wanneer "9XX" verschijnt op de display en de stroomindicator knippert, moet u het toestel schoonmaken en de elementen correct terugplaatsen en zorgen dat er een goed contact is. Ga naar het hoofdstuk "Volledige schoonmaakbeurt" voor meer informatie over het schoonmaken.

Indien na het schoonmaken "9XX" nog steeds op de display verschijnt, moet u de klantendienst contacteren voor hulp.



Rood:

Schadelijk
 $PM_{2,5} > 150 \text{ ug/m}^3$

PM2.5-aantallen worden berekend op basis van de realtime deeltjesaantallen in een bepaald luchtvolume volgens het United States Environmental Protection Agency (EPA). De aantallen kan worden beïnvloed door de luchtstroomsnelheid, de positie van de luchtreiniger en de omgeving.

Schoonmaken van het opvangelement

1. Wij adviseren het opvangelement schoon te maken wanneer **SCHOONMAKEN** op de display verschijnt.
2. Schakel het toestel uit, open de achterklep en verwijder het opvangelement (Afb. 4).
3. Zet het opvangelement in een bak en gebruik een reinigingsborstel om de buitenkant met water te reinigen (Afb. 5).

Opmerkingen:

- a. Het is aangeraden om schoonmaakmiddel te gebruiken en ongeveer 10 minuten te laten weken voordat u het opvangelement gaat schoonmaken. Laat het opvangelement niet te lang weken om de normale werking te verzekeren (Afb. 6)
- b. Gebruik een neutraal schoonmaakmiddel. **GEBRUIK GEEN** bijtend wasmiddel zoals een waspoeder.
- c. Let niet op de kleine vlekken op het oppervlak van het plaatwerk, omdat deze het gebruik van de luchtreiniger niet ernstig beïnvloeden.

4. Droog het opvangelement na het schoonmaken. Gebruik een haardroger of gewoon zonlicht. De aanbevolen droogtijd is meer dan 24 uur.
5. Plaats het opvangelement terug in de juiste richting (zie labels).

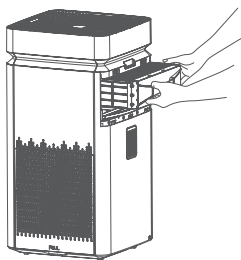

Afb. 4

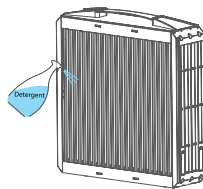

Afb. 5

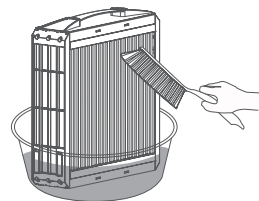

Afb. 6

Schoonmaken van de Ionisator

1. Wij raden u aan de Ionisator schoon te maken wanneer de luchtreiniger abnormale “knallende of krakende” geluiden maakt.
2. Gebruik een zachte doek of een spons om de Ionisator schoon te maken door zachtjes op en neer te wrijven.
3. Schuif de Ionisator op zijn plaats zoals aangegeven op het etiket.

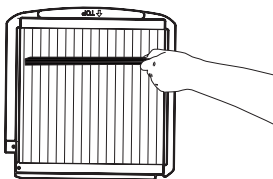

Afb. 7

Volledige schoonmaakbeurt

1. Schakel de stroomvoorziening uit. Schakel het toestel uit, open de achterklep en verwijder de elektrode en het opvangelement.
2. Maak het opvangelement goed schoon volgens de instructies hiervoor.
3. Gebruik een vochtige doek om alle delen van de rubberen beschermhoes af te vegen, ook de inkepingen. (Aanbevolen schoonmaak om de 3 maanden) (Afb. 8).
4. Wanneer er zich stof opstapelt op de rubberen beschermhoes, kunt u de bovenste klep openen en de composietkatalysator verwijderen. Verwijder de rubberen beschermhoes en was ze met water. Droog ze gedurende meer dan 24 uur. (Aanbevolen wassen om de 6 maanden) (Afb. 9)
5. Was de prefilter met water en laat hem drogen
6. Droog de onderdelen volledig en plaats ze terug

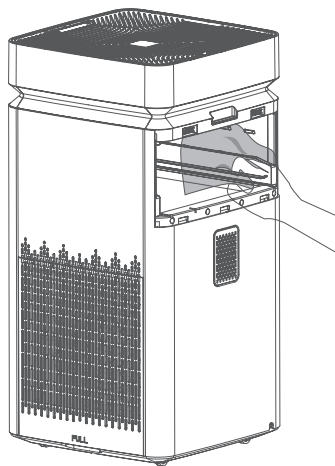

Afb. 8

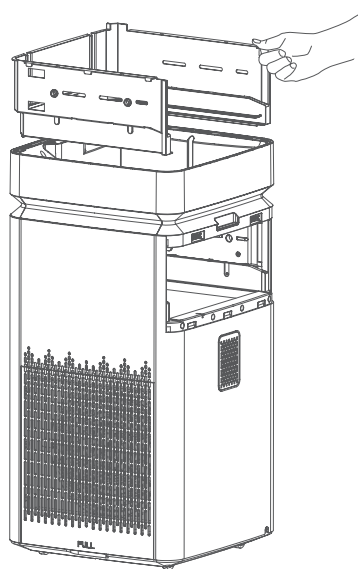

Afb. 9

Herinnering

1. Neem de stroomkabel uit de achterkant (Afb. 10), wind het NIET op en laat het NIET onder de luchtreiniger lopen. Zorg dat de kabel vrij ligt en er geen voorwerpen opstaan (Afb. 11 en 12)
2. Volg de instructies hierboven om problemen te vermijden met de elektromagnetische compatibiliteit van de luchtreiniger.

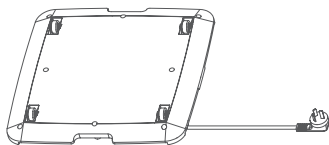

Afb. 10
Juist

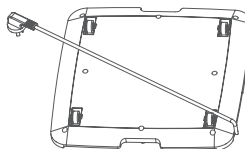

Afb. 11
Fout

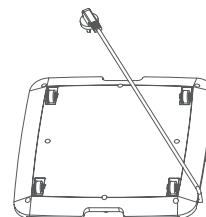

Afb. 12
Fout

Toelichtingen

Gebruiksaanwijzingen:

1. Schakel de stroomvoorziening uit voor elke schoonmaak- of onderhoudsbeurt.
2. NIET GEBRUIKEN wanneer de voedingskabel stuk is of beschadigd. Vraag een professionele elektriker de kabel te vervangen.
3. Een luchtreiniger werkt anders dan een ventilatiesysteem.

Veiligheidsvoorschriften:

1. Om schade aan de componenten te vermijden moet vermeden worden dat het toestel valt of ingedeukt wordt.
2. Hou de luchtreiniger uit de buurt van kinderen.
3. Blokkeer de luchtinlaat en uitlaat niet of steek er geen voorwerpen in.
4. Raak de stekker niet aan met natte handen.
5. Het opvangelement is zwaar. Pak het toestel uit met twee handen.

Toelichtingen voor de plaatsing:

1. Niet gebruiken in de nabijheid van ontvlambare of explosieve omgevingen met brandbare gassen of stoffen.
2. Niet gebruiken in een vochtige omgeving (bv. naast een luchtbevochtiger).
3. Niet gebruiken in de buurt van een warmtebron of in een omgeving met hoge temperaturen.

Q&A

1. Ik maak me zorgen om de veiligheid van het product, waar vind ik meer informatie?

De Q7 is gebouwd volgens het motto "Veiligheid eerst". Daarvoor is het toestel uitgerust met:

- A. Smart control: Het «smart electronics»-controlecircuit bewaakt voortdurend de stroom- en spanningsniveaus en sluit deze af wanneer er sprake is van een abnormale situatie;
- B. Brandpreventie De Q7 is gebouwd met de hoogste graad (V0) voor brandvertragende kunststofbehuizingen;
- C. Controle door internationale, gerenommeerde derden: De Q7 heeft aan de tests voor veiligheidsvereisten voldaan, niet alleen beperkt tot de EU.

2. De Q7 gebruikt binnenin hoogspanning; is dat veilig in huis?

De Q7 maakt gebruik van een geavanceerd elektronisch ontwerp dat is opgebouwd rond veiligheid. Het stroomverbruik van de Q7 komt overeen met dat van een kleine lamp. Het heeft een hoogspanning binnenin, maar een zeer lage stroomsterkte qua microampère. De hoogspanning werkt op gelijkstroom om alle elektronische storingen te vermijden.

3. Wat zijn de onderhoudskosten voor een Q7?

De Q7 is een kostenefficiënte en milieuvriendelijke oplossing.

- A. Het opvangelement in de Q7 kan worden schoongemaakt en herbruikt; het is dus niet langer nodig om geld uit te geven voor HEPA- en andere filters.
- B. De composietkatalysator kan opnieuw worden gebruikt; u kunt het 1 tot 2 uren in het zonlicht plaatsen om het te verversen. Sommige klanten kunnen evenwel zeer gevoelig zijn aan geuren en dienen daarom elke 6 tot 24 maanden de composietkatalysator te vervangen. Een katalysatorfilter kost slechts een fractie van een HEPA-filter. Voor de vervanging van de katalysator neemt u best contact op met de verkoper.

4. Vraag 7: Ik hoorde een «krakend» of «knallend» geluid in het toestel. Is dat normaal?

Een «knallend» of «krakend» geluid is normaal wanneer grotere deeltjes in de luchtreiniger komen, bij hoogspanning, vergelijkbaar met wanneer insect op een insectendoder vliegt. Wanneer er constant «krakende» of «knallende» geluiden zijn, moet u het opvangelement schoonmaken en zorgen dat die helemaal droog is alvorens hem terug te plaatsen. 80% van de geluidsproblemen worden veroorzaakt door stofafzetting op de opvangplaatjes en/of op de binnenkant of door natte opvangplaatjes. Normaal gezien zorgt een volledige schoonmaakbeurt hiervoor.

5. Kan ik de Q7 in zijn geheel schoonmaken in de vaatwasser?

Plaats nooit de hele Q7 in de vaatwasser! De opvangplaat kan alleen worden schoongemaakt met een volledige schoonmaakbeurt. Zorg ervoor dat het opvangelement volledig droog is voor het weer in de Q7 wordt geplaatst. Ook na het drogen kan er soms water achterblijven in het opvangelement; zorg er dus voor dat het volledig droog is.

6. Hoe kan ik zeker zijn dat het opvangelement helemaal droog is?

Plaats het opvangelement minstens 24 uur in een droge ruimte. Plaats doekjes of papier onder het opvangelement om na te gaan of het helemaal droog is.

Over de Q7

Model	YKX800-Q7
CADR <small>Deeltjes</small> (m ³ /h)	800
CADR <small>Formaldehyde</small> (m ³ /h)	320
CCM <small>Deeltjes</small> /CCM <small>Formaldehyde</small>	P4/F4
Niveau van efficiënte van de luchtreiniging <small>Deeltjes</small>	Hoog efficiëntieniveau
Niveau van efficiënte van de luchtreiniging <small>Formaldehyde</small>	Hoog efficiëntieniveau
Ozon (ppb)	≤10 (Veiligheidsnorm ≤50)
Geluid (dB(A))	<63
Stroomverbruik (W)	110
Netspanning	230V~
Netfrequentie	50/60HZ
Gewicht (kg)	19,7
Afmetingen (m)	0,76 (H) * 0,38 (L) * 0,38 (l)

Alle getallen hierboven volgens de internationale normen voor luchtreinigers.



Guilin Woodpecker Medical Instrument Co., Ltd.



 Guilin Woodpecker Medical Instrument Co., Ltd.
Information Industrial Park, Guilin National High-Tech
Zone, Guilin, Guangxi, 541004 P. R. China

Tel:

Europe Sales Dept.: +86-773-5873196

North/South America & Oceania Sales Dep.:+86-773-5873198

Asia & Africa Sales Dep.:+86-773-5855350 Fax: +86-773-5822450

E-mail: woodpecker@glwoodpecker.com, sales@glwoodpecker.com

Website: <http://www.glwoodpecker.com>

Scan and Login website
for more information



Please Recycle