



I-MAX

UNIDADES PANORÁMICAS DE PARED 2D O 3D/2D

EL FUTURO IRRUMPE EN SU CONSULTA



Concepto de pared: sin apoyo en el suelo



La más ligera del mercado: 62 kg



Posicionamiento "face to face"



Alta definición



La nueva generación de unidades panorámicas I-Max (2D o 3D/2D), fruto de un conocimiento tecnológico e industrial sin igual, le propone entrar en una nueva era.

Diseño futurista y ergonomía

Su refinado, ligero y elegante diseño, hace que I-Max sea una baza estética que le dará un valor añadido a su consulta. Con únicamente 62 kg en la versión 2D, I-Max es el panorámico más ligero del mercado. Al igual que su generador intraoral, se fija en la pared y se conecta sencillamente a su red sin necesidad de tener un PC asignado.

Una calidad de imagen excepcional

La innovación no se limita a su diseño: I-Max le permite realizar todos los exámenes necesarios para su actividad, pero también le permite beneficiarse de una alta definición en cada una de las radiografías. Podrá visualizar de esta forma, con una extrema precisión, todos los detalles clínicos y anatómicos. Realizará diagnósticos con toda seguridad.



Facilita el posicionamiento del paciente

El mal posicionamiento del paciente es a menudo el responsable de la mayoría de los radiografías fallidas. Además de los láseres y de los dispositivos para sujetar la sien, el paciente está colocado frente a usted, garantizando así una óptima posición. I-Max le permitirá también colocar a los pacientes de movilidad reducida de forma más fácil ya que no hay obstáculos en el suelo.



UNA TECNOLOGÍA INNOVADORA A BAJO PRECIO

ALI-S Sistema ALI-S



Interfaz intuitiva



Mejor relación calidad / precio



Compatibilidad de programas informáticos



Un concentrado de innovación

Gracias a su sistema innovador ALI-S (Automatic Layers Integration System), su unidad seleccionará directa y automáticamente los mejores cortes para mostrar una imagen perfecta y todo ello sin necesidad de intervención por su parte. I-Max destaca también por tener una interfaz intuitiva. Sus herramientas de imaginería y filtros de contraste están directamente integrados al programa informático de control. Además, I-Max es compatible con todos los programas informáticos de gestión del mercado.

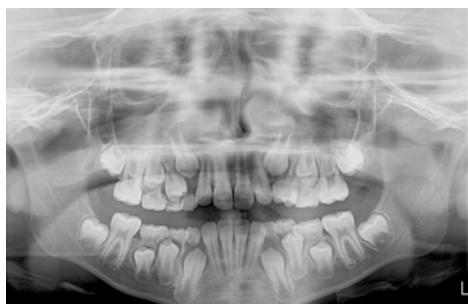

Examen panorámico niño



Facilidad de instalación y uso

La unidad, ultra compacta y ligera, está embalada en un único paquete. I-Max está provista de un exclusivo sistema "Easy to Install", se entrega directamente en su consulta completamente montada y solo será necesaria la intervención de un único técnico. Encontrará en nuestra web y en nuestro canal Youtube Owandy Radiology los tutoriales de instalación. Todos los componentes electrónicos de este dispositivo tecnológico han sido optimizados. I-Max minimiza los riesgos de avería y facilita las operaciones de mantenimiento.

Bajo precio

La gama I-Max, producto de un proceso de industrialización optimizado, destaca como la mejor relación calidad/precio: se han reducido los gastos de adquisición, entrega e instalación y se ha simplificado el mantenimiento. Pero no se ha realizado ninguna concesión en cuanto a la calidad de la imagen, que es verdaderamente de alta definición.

Podrá así prestar los servicios propuestos a sus pacientes, independientemente del tamaño de su consulta.



Disponible también con una columna de fijación

LA UNIDAD PANORÁMICA 2D QUE EVOLUCIONA EN FUNCIÓN DE SUS NECESIDADES

3D/2D Evolución 2D → 3D/2D

2D
x24 24 programas 2D



Presupuesto controlado



Interfaz intuitiva

I-MAX

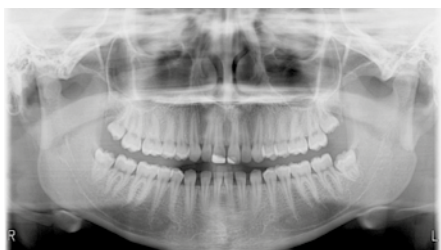

Panorámicas adulto



Panorámica con dosis reducida



Programas 2D adaptados a su actividad

I-Max le permite realizar todos los exámenes necesarios a la práctica de su profesión:

- Panorámica estándar
- Semi-panorámica derecha o izquierda
- Panorámica con dosis reducida
- Panorámica con ortogonalidad mejorada
- Aleta de mordida estándar
- Semialeta de mordida derecha o izquierda
- Dentición frontal
- Examen del seno maxilar
- Exámenes ATM



¿Desea un cambio?

La unidad panorámica I-Max se adapta a usted y a sus necesidades del momento. Podrá pasar cuando desee de la clásica 2D a una versión 2D/3D Cone Beam.

Máxima tecnología en mínimo espacio

Podrá circular libremente alrededor de la unidad panorámica I-Max gracias a sus 62 kg, su pequeño volumen y su concepto de "cero ocupación del suelo".

Tiene la mejor relación calidad/precio; adquiera la unidad panorámica de última generación por un bajo precio.

Sencilla de usar

Gracias a su intuitiva interfaz, manejar la unidad panorámica I-Max y su interfaz es muy fácil.

Encontrará todos los videos de demostración en nuestra página web y en nuestro canal Youtube Owandy Radiology.



Interfaz intuitiva, sencilla de usar

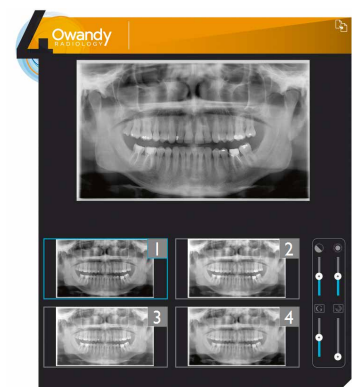

Elección del tratamiento de imagen

¡LA IMAGEN 3D ACCESIBLE PARA TODOS!



Multi-FOV de 12x10* a 5x5 cm



3D Cone Beam



Alta definición



16 programas 3D

I-MAX^{3D}

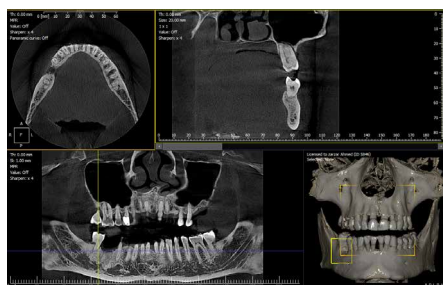

Examen 3D adulto 12x10cm

La imagen 3D, considerada a menudo como demasiado excesiva y voluminosa, ya no está reservada para una élite. I-Max 3D/2D democratiza esta práctica y la hace accesible para todos: ¡para usted también! Dé el paso e introdúzcase en la era del 3D.

Cone Beam 3D multi-FoV Alta resolución

I-Max 3D le permitirá realizar exámenes con volúmenes diferentes en función de su actividad:

- ideal para la implantología: 12x10cm para una dentición completa con los cóndilos (opción), 9x9 cm para una dentadura completa, 9x5 cm para una arcada completa,
- pero también para la endodoncia: su volumen pequeño de 5x5 cm con una excelente resolución de hasta 87 μm .

Además, su sensor ultrasensible, combinado con un tiempo de exposición muy corto, permite reducir considerablemente las dosis de rayos X emitidas.

* Opción

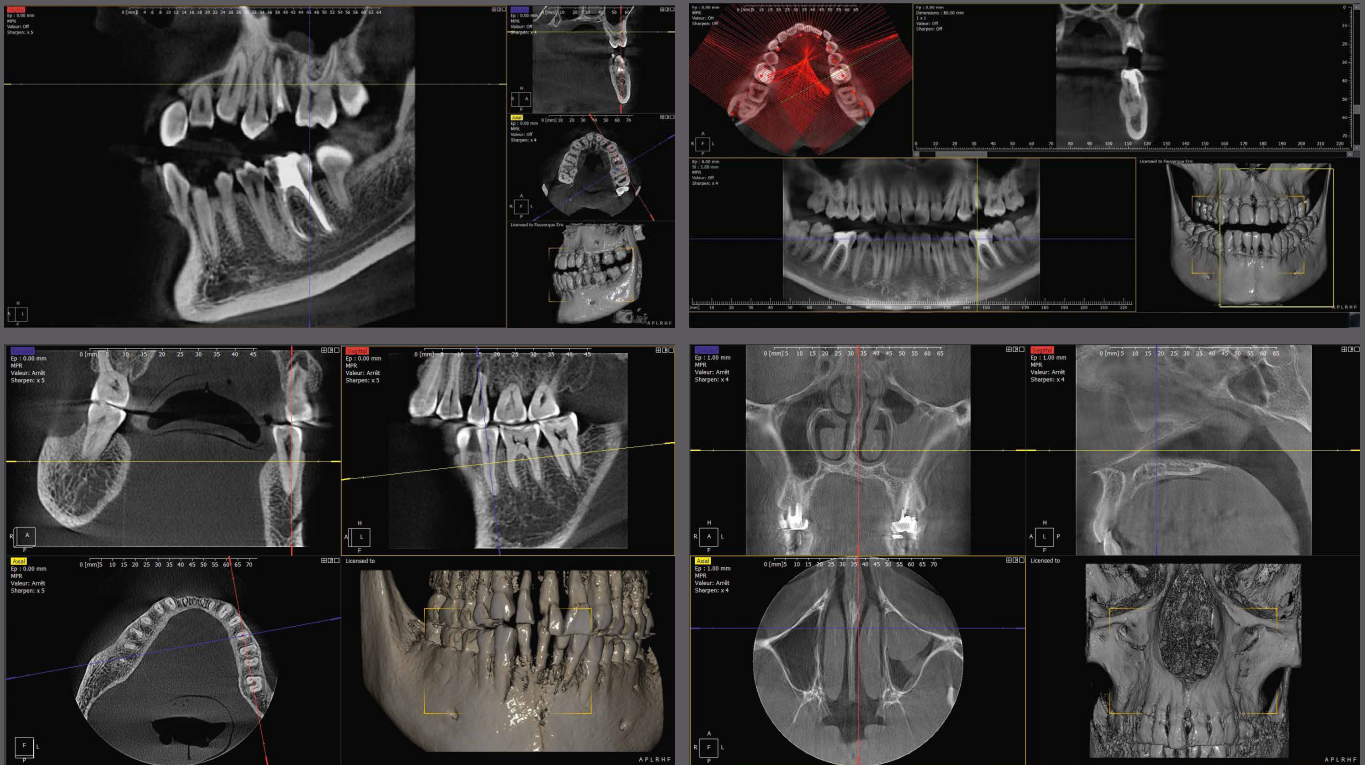

Multitud de programas 3D al alcance de la mano

I-Max 3D le permitirá realizar análisis exhaustivos de las pruebas realizadas para conseguir los diagnósticos más precisos:

- Volumen dental completo
- ATM izquierda / derecha
- Seno
- Volumen maxilar / Volumen mandibular
- Maxilar frontal
- Premolar Maxilar izquierdo / derecho
- Molar maxilar izquierdo / derecho
- Mandibular frontal
- Premolar mandibular izquierdo / derecho
- Molar mandibular izquierdo / derecho

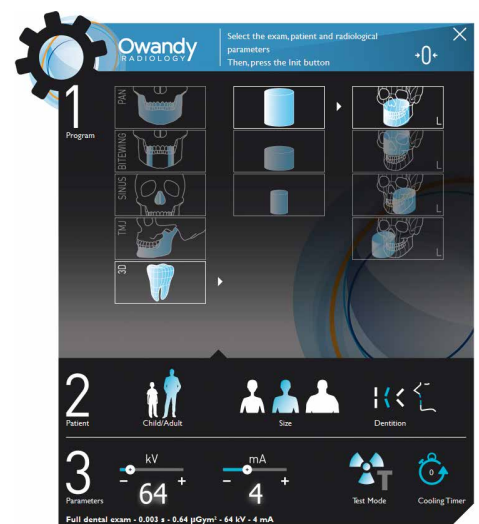

16 programas 3D

¡3D CONE BEAM E INCLUSO MÁS!



CAD/CAM Ready



Guías quirúrgicas



Modelos digitales 3D



Face Scan Ready

I-MAX^{3D}



Escaneo del soporte de huellas

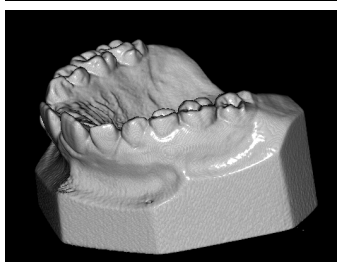

Escaneo del modelo de yeso

Escanee impresiones dentales, moldes de yeso y guías radiológicas

Gracias a sus ingeniosos programas, I-Max 3D está diseñado para optimizar su actividad diaria. El escaneado de los moldes en 3D le guiará en la puesta en marcha de un protocolo de cuidados para sus pacientes y le facilitará las cirugías. Podrá también exportarlos a un formato STL para utilizarlos en un programa informático de modelización externa.

Face Scan Ready*

Gracias a Face Scan, la comunicación con sus pacientes es fácil! Podrá importar en su software 3D archivos .PLY o .OBJ y asociar el volumen 3D correspondiente.

Además de aumentar su confianza en su know-how, su paciente se proyectará más fácilmente, ayudándole así en la aceptación de los presupuestos.

* los archivos .OBJ o .PLY deben venir de un dispositivo de terceros

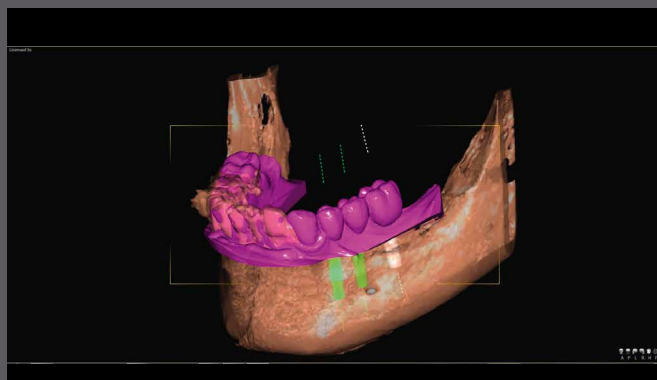
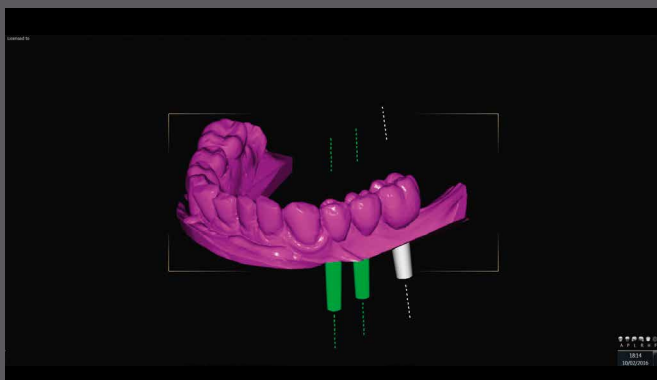
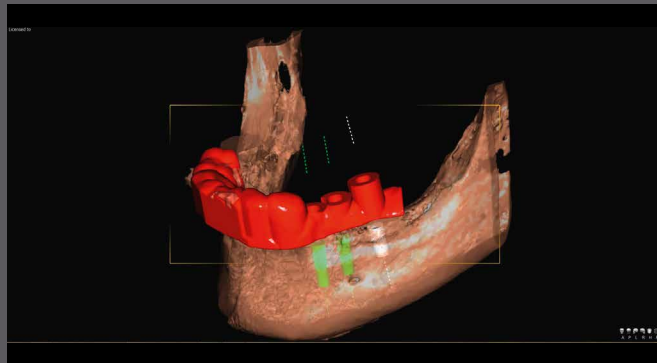
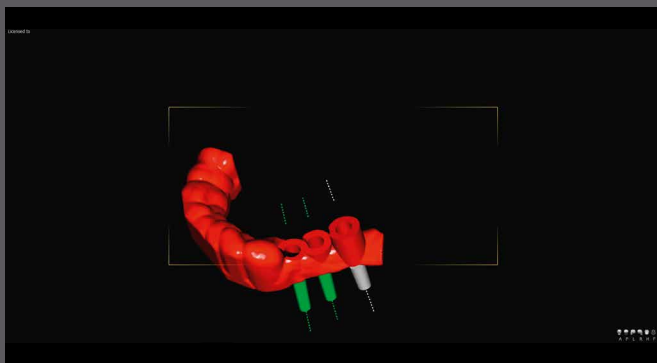

Toda la potencia reunida en un programa informático

I-Max 3D y su programa informático le permitirán crear rápidamente guías quirúrgicas listas para imprimir. Podrá así colocar los implantes de forma rápida y segura, en pacientes total o parcialmente desdentados.

QuickVision 3D es un programa ultra completo que le permitirá simular la colocación de un implante en modelos 2D y 3D. Podrá también importar ficheros STL procedentes de su laboratorio y de su escáner intra-oral. QuickVision 3D será su mejor aliado para poner en marcha una cirugía de implante de prótesis más rápida, segura y eficaz. Las desarrolladas funcionalidades del programa informático QuickVision 3D, como el modo MPR** oblicuo, combinadas con el volumen pequeño 5x5 cm, le permitirán analizar radiografías en el eje de los dientes, en especial para la endodoncia. Las imágenes DICOM se integran también fácilmente en los principales programas 3D del mercado, como SimPlant®, Nobel®... Consulte todos nuestros vídeos de demostración en nuestra cadena de Youtube Owandy Radiology.

**Reconstrucción multiplanar

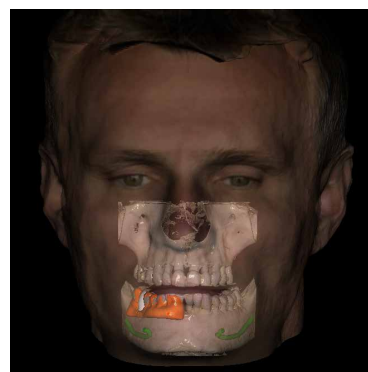

Face Scan (9x9cm)

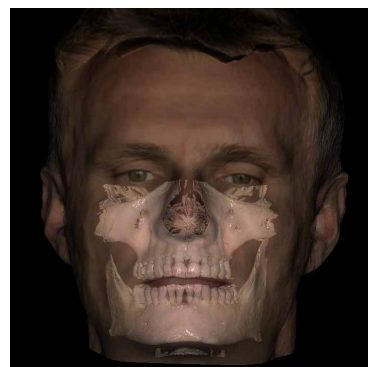

Face Scan (12x10cm)

CARACTERÍSTICAS TÉCNICAS

	I-Max 2D	I-Max 3D/2D
Clase	II B / CE0051	
Abastecimiento	110-120 V, 220-240 V a 50/60Hz	
Tensiones anódicas	60 ÷ 70 kV	60 ÷ 86 kV
Corrientes anódicas	2 ÷ 7,1 mA	2 ÷ 12.5 mA
SID (Source to Image Distance)	500 mm	520mm
Peso total (para la versión mural)	62 kg	66 kg
Filtración inherente	>2mm Al eq. @ 70 kVp	≥2.5 Al eq. @ 86 kVp
Generador HF	Potencial constante (DC)	
Tubo radiogeno	0.5 mm EN 60336	
Conexión	LAN, Ethernet (sin PC asignado)	LAN, Ethernet (PC asignado)
Voxel	N/A	87 µm (grosor mini de corte)
Tiempo de exposición	De 2,44 a 14.4 s (PAN Adulto / Niño)	De 3,20 a 14.4 s (examen 2D) De 10,8 a 11,2 s (examen 3D)
F.O.V	N/A	∅116x102* / ∅86x93 / ∅86x50 / ∅50x50 mm

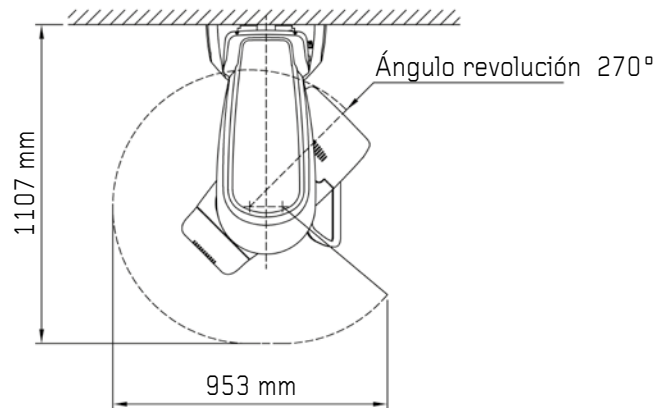
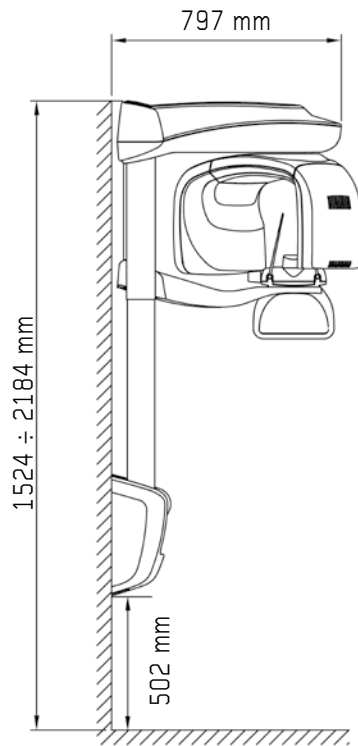

Dispositivo médico de clase IIb / CE0051.
Lea atentamente las instrucciones del manual de uso.

* opción



BR_IMAX3D_ESP1_REV02

Distribuidor

Owandy Radiology
Iberia S.L.U.

Centro BBC Barajas
C/ Jerez de los Caballeros, 2
28042 MADRID
Tel: +(34) 91 305 84 50
Fax: +(34) 91 305 82 49
info@owandy.es
www.owandy.es



CAPTADORES DIGITALES
ESCÁNDER DE PLACAS
PANORÁMICAS 2D – 3D
RADIOLOGÍA INTRAORAL
CÁMARAS
PROGRAMAS INFORMÁTICOS