

Bienvenido a la **sencillez** de
la **radiología sofisticada**

Gama CS 8100

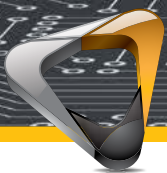

Conozca la nueva gama de equipos
panorámicos y cefalométricos

PRESENTAMOS LA GAMA CS 8100

Resultados digitales de alta
calidad sin esfuerzo

Excepcional relación calidad-precio

Elegante y ultradelgado

[INTEGRACIÓN DEL FLUJO DE TRABAJO]



LA TECNOLOGÍA MÁS AVANZADA SE VUELVE FÁCIL DE USAR

En Carestream Dental estamos redefiniendo la radiología panorámica y cefalométrica con equipos únicos en su categoría. La gama CS 8100 combina la tecnología radiológica más avanzada en un sistema extremadamente compacto y sencillo. Sus propias características inteligentes y sofisticadas le otorgan su mayor sencillez. Al igual que todos los productos Carestream Dental, la gama CS 8100 se ha desarrollado en torno a tres pilares fundamentales: **integración del flujo de trabajo, tecnología humanizada y excelencia en el diagnóstico**

CS 8100 LA SENCILLEZ DE LA RADIOLOGÍA PANORÁMICA COMPACTA

El CS 8100 garantiza la mejor relación calidad/precio sin la complejidad añadida de programas o accesorios innecesarios: facilita el posicionamiento, realiza adquisiciones de imágenes más rápidas y permite obtener más fácilmente una mejor calidad de imagen. Fundamentalmente, es justo lo que usted necesita para hacer más eficiente su flujo de trabajo, aumentar su productividad y realizar diagnósticos más exactos en tiempo real.

Ahora, el CS 8100 puede actualizarse a 3D para satisfacer sus necesidades radiológicas del futuro (no disponible en unidades con la opción cefalométrica).

Sistema perfecto para las
necesidades panorámicas y
cefalométricas diarias

Solución "Plug-and-Pan":
Instalación y uso sencillos

[TECNOLOGÍA HUMANIZADA]

[EXCELENCIA EN EL DIAGNÓSTICO]

CS 8100 IMÁGENES CEFALOMÉTRICAS DE ALTA CALIDAD EN MUY POCO TIEMPO

Además de ofrecer radiología panorámica de alta calidad, el CS 8100SC incorpora la unidad de trazado y radiología cefalométrica más rápida del mundo. Con una amplia gama de formatos de imagen, el CS 8100SC permite realizar rápidamente un conjunto más amplio de diagnósticos, lo que lo convierte en la opción ideal para las necesidades diarias de ortodoncia y cirugía bucal.

DISEÑO PREMIADO

Las dimensiones compactas y la facilidad de uso del CS 8100 le han valido ocho premios internacionales, entre ellos el muy codiciado Red Dot Award 2013 por diseño de producto. El jurado del premio Red Dot valoró en particularmente su tamaño compacto y su diseño elegante que le permite colocarse en prácticamente cualquier consulta.





[Integración del flujo de trabajo]

Nuestros sistemas y software están diseñados para adaptarse a la perfección en su consulta y mejorar sus procesos.

DIAGNÓSTICO EN TIEMPO REAL EN SÓLO UNOS PASOS SENCILLOS

FUNCIONAMIENTO RÁPIDO Y SENCILLO

Esperar al revelado de la película pertenece ya al pasado. La tecnología digital avanzada de la gama CS 8100 le permite reducir el tiempo de espera para las imágenes y realizar tareas habituales para que pueda dedicar más tiempo a la atención de los pacientes.

La interfaz de usuario intuitiva y el sistema controlado por ordenador facilitan la selección de ajustes y la introducción de información del paciente, con programas y ajustes de exposición preestablecidos que reducen al mínimo el tiempo de configuración y los errores. El posicionamiento es ahora más fácil que nunca.

Las instrucciones claras le ayudan a colocar correctamente el paciente, y el soporte transparente para la cabeza permite una cómoda sujeción del paciente en su sitio.

Un rápido tiempo de adquisición de tan sólo 10 segundos para las imágenes y de sólo 3 segundos para las imágenes cefalométricas reduce al mínimo el riesgo de movimiento del paciente y la necesidad de repetir las tomas. De forma casi inmediata se obtiene una imagen perfectamente nítida y de alta calidad, lista para su revisión con nuestro software radiológico dental. Estos pasos sencillos son todo lo necesario para realizar diagnósticos en tiempo real.

1. SELECCIONAR EL PROGRAMA:



Simplemente seleccione el programa, introduzca la información del paciente y, si es necesario, ajuste los parámetros de exposición.

2. COLOCAR AL PACIENTE:



El posicionamiento cara a cara, las instrucciones claras para el usuario y el innovador soporte de cabeza facilitan la colocación del paciente sin necesidad de utilizar el haz láser.

3. REALIZAR LA RADIOGRAFÍA:

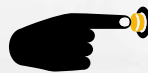

Con solo pulsar un botón, se inicia la adquisición y la imagen se envía directamente al ordenador.

4. REVISAR LA IMAGEN



Las imágenes nítidas de alta calidad con varios filtros dan lugar a diagnósticos y tratamientos más exactos.

5. REALIZAR EL TRAZADO:

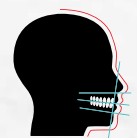

El software exclusivo reconoce las estructuras anatómicas y las marcas y realiza su trazado automático.*

* Sólo disponible con la opción cefalométrica.

INSTALACIÓN EN PRÁCTICAMENTE CUALQUIER CONSULTA



INTEGRACIÓN SENCILLA Y COMPACTO

El flujo de trabajo sencillo de la gama CS 8100 se adapta a la perfección en los procesos actuales de su consulta. El sistema se conecta directamente a su red a través de Ethernet y el software radiográfico puede utilizarse como programa independiente o integrarse con el software existente de gestión de clínica

Además, el tamaño ultracompacto del CS 8100 y CS 8100SC permite instalarlos fácilmente en espacios reducidos, lo que

ofrece posibilidades de instalación versátil para su consulta. Por ejemplo, el CS 8100SC es una de las unidades cefalométricas más pequeñas, con una anchura de tan sólo 1,8 m.

Los dos equipos se suministran en un paquete inteligente para una instalación rápida y sencilla que puede ser realizada por una sola persona.



[Tecnología humanizada]

Utilizamos tecnología sencilla para usted y sus pacientes, y potenciamos la facilidad de uso y la comunicación.

UNA ADAPTACIÓN PERFECTA PARA TODOS LOS PACIENTES...



FÁCIL AJUSTE PARA PACIENTES DE TODOS LOS TAMAÑOS

Con su acceso para pacientes en silla de ruedas, la gama CS 8100 pueden adaptarse fácilmente a pacientes de todas las edades, en posición de pie o sentada. Los movimientos motorizados de la máquina proporcionan ajustes de altura precisos y sencillos que garantizan el confort de sus pacientes.

Con la gama CS 8100, sus pacientes apreciarán la comodidad de un examen más rápido y cómodo. Además, el examen será más seguro para ellos, ya que exige una menor dosis en comparación con los sistemas panorámicos y cefalométricos tradicionales.



El posicionamiento estable y abierto y los rápidos tiempos de exploración reducen el riesgo de artefactos de movimiento y aumentan la comodidad del paciente.

...Y EL PERSONAL CLÍNICO



Diseño abierto

El posicionamiento cara a cara y un soporte transparente para el paciente con agarres integrados facilitan la correcta colocación del paciente, dándole una mayor seguridad y una menor sensación de claustrofobia o confinamiento.

El mayor grosor del canal de enfoque en la región anterior hace que sea más fácil colocar los dientes en el área de nitidez,

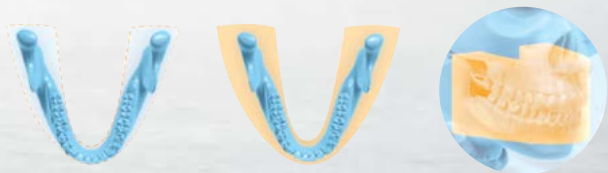

EL POSICIONAMIENTO CORRECTO PARA OBTENER IMÁGENES CORRECTAS

Además de una mayor comodidad para el paciente, la gama CS 8100 ofrece una mayor capacidad de posicionamiento tanto para los odontólogos como para los auxiliares dentales.

Las instrucciones sencillas paso a paso de la moderna interfaz de usuario le guían a través del proceso y reducen al mínimo los errores. En comparación con las unidades panorámicas tradicionales, el mayor grosor y anchura del canal de enfoque eliminan la necesidad de utilizar haces láser para los planos

sagital medio y Frankfort, y ofrecen una mayor tolerancia para el posicionamiento imperfecto y la anatomía complicada, especialmente en el área anterior. El canal de enfoque, junto con un sistema de posicionamiento optimizado, reducen el riesgo de repeticiones de tomas y hace aún más eficiente su flujo de trabajo.

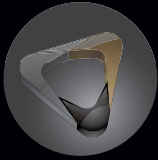

[Excelencia en diagnóstico]

No sólo le ayudamos a identificar un problema, sino que le mostramos exactamente dónde debe adoptar la solución.

EXCELENTE CALIDAD DE IMAGEN PARA DIAGNÓSTICOS EXCELENTE



IMÁGENES NÍTIDAS DE ALTA CALIDAD SIN ARTEFACTOS

La gama CS 8100 está diseñada para ofrecer potencia en un tamaño compacto. Los equipos incluyen los últimos algoritmos de procesamiento de software, reducen al mínimo las sombras de la columna vertebral y producen imágenes digitales claras y nítidas, listas para su revisión de forma casi inmediata.

Cuando se combina con el diseño horizontal innovador del generador de rayos X de alta frecuencia (60-90 kV), la unidad garantiza una radiación constante durante toda la exposición para ofrecer un contraste óptimo. El avanzado sensor digital CMOS de píxel activo, el sistema de movimiento sin vibraciones y el punto focal de 0-5 mm permiten capturar fácilmente imágenes nítidas, contrastadas y con un alto nivel de detalle en unos pocos segundos.

CS ADAPT: SOFTWARE QUE MARCA LA DIFERENCIA

Gracias al innovador módulo CS Adapt, puede obtener una impresionante calidad de imagen y nitidez e incluso personalizar el aspecto y textura de las imágenes. Con un solo clic puede realzar el contraste y la nitidez de la imagen a través de los filtros libres de artefactos. Este filtro evita la creación de halos oscuros alrededor de las zonas radiopacas que a menudo se confunden con caries, lesiones o pérdidas óseas.



CONSIGA VER LO QUE NO SIEMPRE SE VE FÁCILMENTE.

UN CONJUNTO COMPLETO DE PROGRAMAS PARA TODAS LAS NECESIDADES

Además de las cuatro morfologías de paciente y tres formas de maxilar, la gama CS 8100 le permite obtener la imagen deseada a través de un amplio conjunto de sofisticados programas de adquisición. Estos programas versátiles cubren todas sus necesidades diarias de exámenes panorámicos para obtener la imagen necesaria para un análisis adecuado y recomendaciones de tratamiento. Sea cual sea su elección - la unidad panorámica compacta CS 8100 o el sistema cefalométrico CS 8100SC, tendrá todo lo necesario para realizar un diagnóstico correcto.



Panorámica estándar: el programa más común



El programa pediátrico reduce el nivel de radiación



4 vistas ATM laterales, boca abierta y cerrada en la misma imagen.

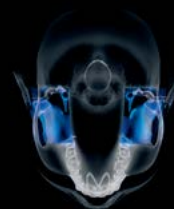

El examen panorámico sin ATM limita el área de exposición para exámenes de seguimiento



2 vistas ATM laterales, boca abierta o cerrada

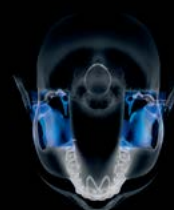

Los límites panorámicos segmentados limitan la exposición del paciente al área de interés

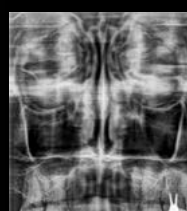

Programa de seno para una vista clara de los senos maxilares



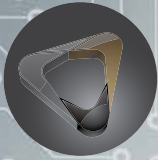

[Excelencia en diagnóstico]

No sólo le ayudamos a identificar un problema, sino que le mostramos exactamente dónde debe adoptar la solución.

OBTENGA MÁS DETALLES CON NUESTROS PROGRAMAS INNOVADORAS

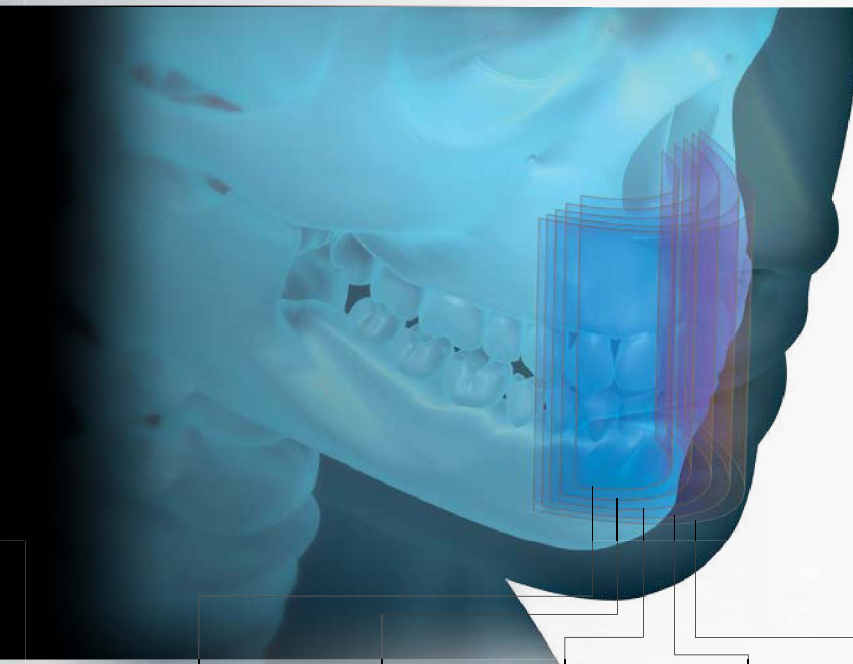

ALETA DE MORDIDA SEGMENTADA*

- Permite capturar imágenes de aleta de mordida de la misma manera que para la detección de caries
- Adquiere dos segmentos de la arcada en una sola exposición
- Utiliza una trayectoria específica para reducir la superposición de los dientes

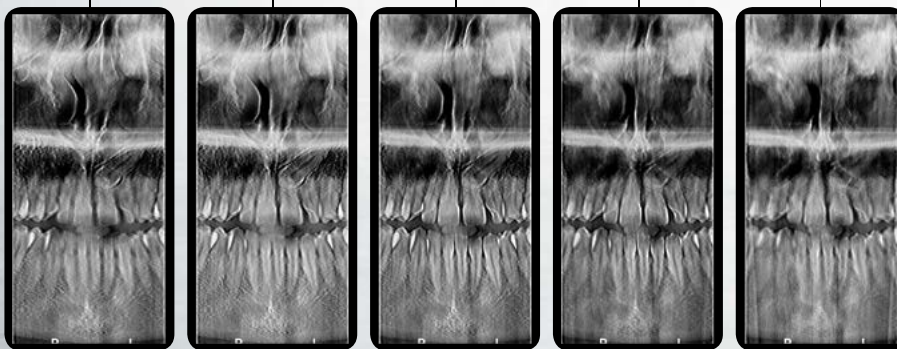

MEJORES DIAGNÓSTICOS CON EL EXCLUSIVO PROGRAMA 2D+

Nuestro exclusivo programa 2D+ genera resultados que le permiten ver más que lo mostrado en una imagen 2D estándar. Se centra en un área de interés individual para crear cortes delgados a intervalos regulares a lo largo del maxilar.

Esta forma de estudiar el maxilar permite la exploración vestibular/lingual. Ayuda a determinar de una mejor forma la ubicación de los dientes supernumerarios, a localizar las impactaciones y lesiones apicales o a identificar la relación de la raíz con el nervio del conducto inferior

* Los resultados obtenidos con el programa de aleta de mordida segmentada no pueden ser equivalentes a un verdadero examen de aleta de mordida intraoral

CS 8100SC

SUS PACIENTES SE MUEVEN RÁPIDO, POR LO QUE NUESTROS EXÁMENES DEBE SER AÚN MÁS RÁPIDOS



3 SEGUNDOS ES TODO LO QUE CUESTA ADQUIRIR IMÁGENES CEFALOMÉTRICAS DE ALTA CALIDAD

- **Exploración en tiempo récord:** la exploración cefalométrica más rápida del mundo*
- **Software exclusivo de trazado automático:** trazado completo en 90 segundos**
- **Módulo CS Adapt:** excepcional nitidez de imagen y aspecto y textura personalizables

*Imagen de 18 x 24 cm en el modo rápido

**Imagen de 18 x 24 cm

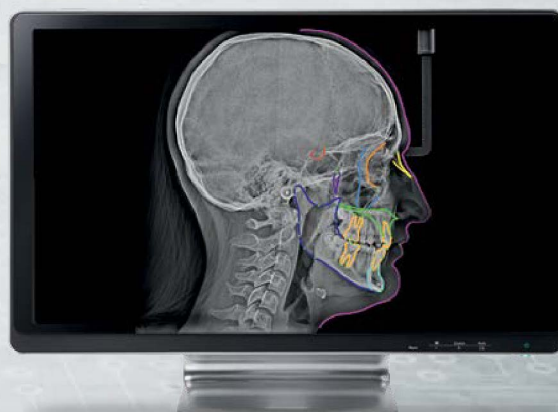

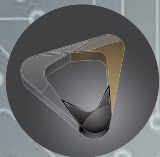

[Excelencia en diagnóstico]

No sólo le ayudamos a identificar un problema, sino que le mostramos exactamente dónde debe adoptar la solución.

IMÁGENES EXCEPCIONALES A UNA VELOCIDAD DE RÉCORD

El CS 8100SC puede escanear una imagen de 18 x 24 cm en sólo tres segundos con el modo rápido. Esto lo convierte en el sistema cefalométrico más rápido del mundo. Esta excepcional velocidad no sólo reduce el riesgo de desenfoque debido a movimientos, sino que también reduce el tiempo de exposición para el paciente. En otras palabras, aumenta la nitidez de los exámenes y la seguridad para el paciente.

DOS MODOS DE EXPLORACIÓN PARA ADAPTARSE A SUS NECESIDADES DE DIAGNÓSTICO:

- Modo de alta resolución para obtener imágenes de la más alta calidad
- Modo rápido con exposición rápida, ideal para pacientes jóvenes y exámenes de seguimiento



FORMATO CRANEAL



26 X 24 CM

Para exámenes craneales



FORMATO ESTÁNDAR



18 X 24 CM

Para exámenes estándar

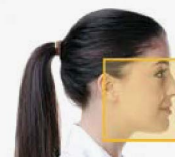

FORMATO REDUCIDO



18 X 18 CM

Para limitar el área de exposición

VISTA LATERAL



VISTAS FRONTALES (AP / PA)



VISTA CARPIANA



UN CONJUNTO COMPLETO DE PROGRAMAS DE ORTODONCIA Y CIRUGÍA BUCAL

Desde la opción craneal hasta el formato de baja dosis, el CS 8100SC ofrece un amplio conjunto de campos de visión y tipos de imagen para satisfacer todas sus necesidades diarias. Cualquiera que sea el examen que elija, podrá estar seguro de obtener una alta calidad y nitidez, imagen tras imagen. La selección del campo de imagen le permite limitar el área de exposición para una mejor protección del paciente. Puede elegir de entre cinco vistas diferentes: Lateral, frontal, oblicua, submento-vértice y carpo.*

* Opción disponible



FILTROS DE ORTODONCIA QUE SATISFACEN SUS NECESIDADES ESPECÍFICAS

El CS 8100SC incorpora el innovador módulo de software CS Adapt. Este software de procesamiento de imágenes de última generación le permite elegir y personalizar el aspecto y la textura de las imágenes para satisfacer sus preferencias exactas. Los filtros de ortodoncia preestablecidos le ayudan a visualizar los tejidos duros y blandos y le ofrecen la posibilidad de elegir entre distintas opciones de aspecto y textura de imagen para crear imágenes de la más alta calidad y nitidez.



FILTRO DE ORTODONCIA ADAPT 1
Contraste optimizado para un análisis de la imagen principal



FILTRO DE ORTODONCIA ADAPT 2
Para una mejor visualización del hueso y cartilago



FILTRO DE ORTODONCIA ADAPT 3
Bordes optimizados para un trazado más rápido

DOS SENSORES SON MEJORES QUE UNO

Como función estándar, el CS 8100SC se suministra con dos sensores, uno para cada modalidad. Esto elimina la necesidad de cambiar los sensores después de un examen, lo que reduce el riesgo de daños en los sensores. Además, los dos sensores eliminan el riesgo de manipulaciones.



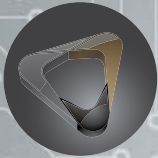

[Excelencia en diagnóstico]

No sólo le ayudamos a identificar un problema, sino que le mostramos exactamente dónde debe adoptar la solución.

SÓLO 90 SEGUNDOS PARA REALIZAR UN TRAZADO CEFALOMÉTRICO COMPLETO

SOFTWARE EXCLUSIVO DE TRAZADO AUTOMÁTICO

Olvídese de perder hasta diez minutos con la conversión de un examen a un trazado. Con el CS 8100SC, las imágenes se convierten a trazados en tan sólo 90 segundos. El software exclusivo reconoce y traza automáticamente las estructuras anatómicas, lo que supone un ahorro de tiempo para usted y su equipo y le ofrece resultados más rápidos.

El software cubre las necesidades de análisis más comunes, tales como Ricketts, McNamara, Steiner y Tweed. Y puede ahorrar aún más tiempo con la función de edición para personalizar los trazados y crear sus propias plantillas.



SOFTWARE INTUITIVO Y FÁCIL USO COMPARTIDO



A TRAVÉS DE CORREO ELECTRÓNICO



CD/DVD



UNIDAD DE ALMACENAMIENTO USB



CAPTURAS DE PANTALLA EFICIENTES



IMPRESIÓN



HERRAMIENTAS DE FÁCIL USO Y COMUNICACIÓN MEJORADA

Nuestro intuitivo software de imágenes dentales, utilizado como programa independiente o integrado en su programa de gestión de clínica, sirve de panel de control para todos los sistemas Carestream Dental. Este software le ayuda a analizar rápidamente las imágenes con herramientas de procesamiento de imágenes potentes y de fácil uso. Es posible acceder a todas las características con solo unos 'clicks' del ratón para obtener la alta calidad de imagen necesaria para un diagnóstico exacto.

Nuestro completo software de imagen también mejora en gran medida el intercambio de imágenes y la comunicación. En primer lugar, todos los odontólogos, médicos y personal clínico de la consulta pueden acceder a las imágenes desde cualquier PC conectado en red. Y en segundo lugar, las imágenes pueden enviarse por correo electrónico, guardarse en una unidad USB o imprimirse para que sea fácil compartirlas con los pacientes, o para enviarlas a especialistas o reclamaciones de seguros.

ASISTENCIA EN LA QUE PUEDE CONFIAR

La sencillez de la gama CS 8100 garantiza que la instalación y el uso sean lo más fáciles e intuitivos posibles. Además cuenta con el servicio y la asistencia de expertos de Carestream Dental. Nuestros distribuidores autorizados y proveedores de servicios están autorizados para realizar instalaciones y ofrecer asistencia de primera calidad, y muchos de los servicios pueden realizarse incluso de forma remota, entre los que se incluyen: configuración, diagnóstico, reparación, calibración y actualizaciones de software. Esto le ayuda a reducir al mínimo sus costes de mantenimiento y el tiempo improductivo, potenciando al máximo los buenos resultados de la consulta.

ESPECIFICACIONES TÉCNICAS DE LOS SISTEMAS CS 8100

GENERADOR DE RAYOS X	
Voltaje del tubo	60 - 90 kV
Corriente del tubo	2 - 15 mA
Frecuencia	140 kHz
Punto focal del tubo	0,5 mm (IEC 60336)
Filtración total	> 2,5 mm eq. Al
Voltaje de entrada (CA)	100 - 240 V - 50/60 Hz
MODALIDAD PANORÁMICA	
Tecnología del sensor	CMOS
Campo de imagen	6,4 x 131,2 mm 6,4 x 120 mm (pediátrico)*
Escala de grises	4.096 - 12 bits
Ampliación	1,2 (± 10 %)
Examen radiológico	Panorámica completa, panorámica segmentada, senos maxilares, ATM LA x 2, ATM LA x 4, 2D+
Modo de exposición	4 tamaños de paciente (Niño. Adulto: pequeño, mediano, grande) 3 morfologías de arcada dental (normal, cuadrada, aguda)
Tiempo de exposición	entre 2 y 12,5 segundos
MODALIDAD CEFALOMÉTRICA	
Tecnología del sensor	CMOS
Campo de imagen	6,4 x 263,3 mm
Escala de grises	16.384 - 14 bits
Ampliación	1,13 (± 10 %)
Exámenes radiológicos	Lateral, frontal (AP/PA), oblicua, submento-vértice, carpo (opcional)
Tiempo de exposición	entre 3 y 10 segundos
Espacio requerido mínimo	Sin brazo cefalométrico: 1200 (largo) x 1400 (profundo) x 2400 (alto) mm Con brazo cefalométrico: 2000 (largo) x 1400 (profundo) x 2400 (alto) mm
Peso	Sin brazo cefalométrico: 72 kg (158 lb.) Con brazo cefalométrico: 107 kg (236 lb.)

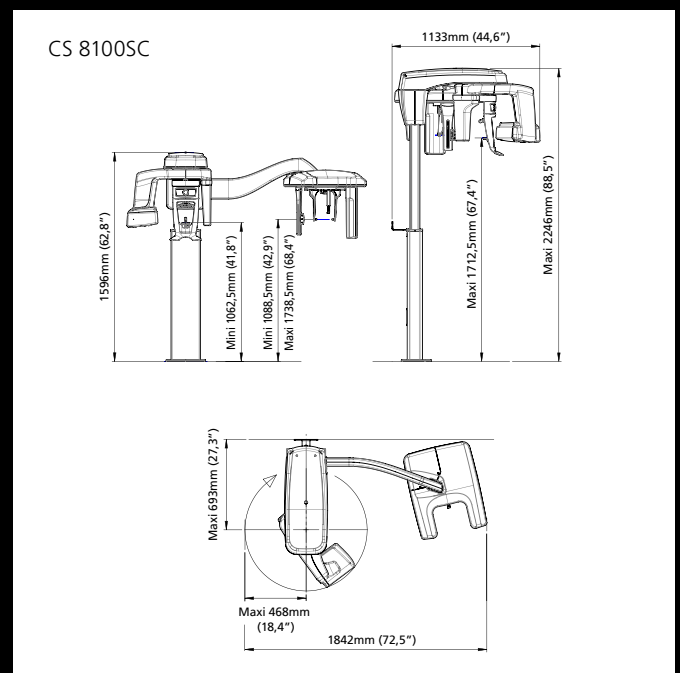
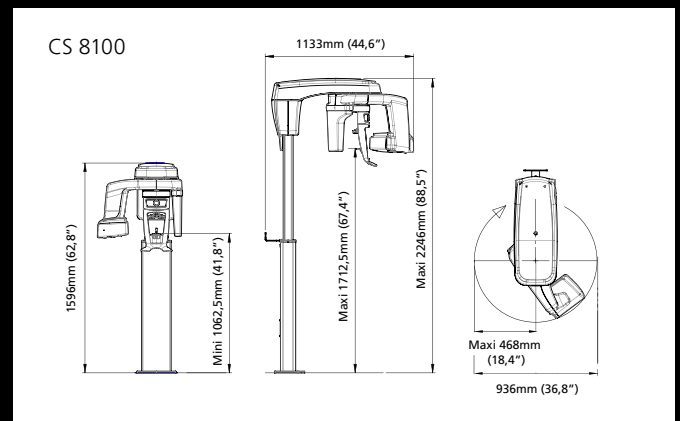

* No disponible en el CS 8100

REDEFINAMOS LA EXPERIENCIA

La gama CS 8100 está formada por algunos de los sistemas que nos han permitido redefinir la radiología.

Para obtener más información, visite www.carestreamdental.es o póngase en contacto con su distribuidor local autorizado.