

# ZONES OPÉRATIONNELLES ÁREAS OPERATIVAS

## SMART BOOK

- *Risque biologique • Riesgo biológico*
- *Premiers secours • Primeros auxilios*
- *Sédation consciente • Sedación consciente*
- *Éclairage chirurgical • Iluminación quirúrgica*
- *Articles divers pour cabinet • Artículos diversos para oficina dental*
- *Blanchiment professionnel • Blanqueamiento profesional*

# Tecno-Gaz Group



Quality&Know-How  
Made in Italy



## Qualité et fiabilité

L'entreprise Tecno-Gaz S.p.A. opère dans différents secteurs médicaux et s'est spécialisée notamment dans l'univers dentaire pour lequel elle produit des appareils et des dispositifs destinés à faciliter la tâche des professionnels grâce des produits innovants. **Notre objectif depuis plus de 30 ans** consiste à proposer des solutions qui répondent toujours mieux aux besoins des chirurgiens-dentistes et de leurs collaborateurs et créer des produits offrant sécurité et prestations afin d'améliorer leurs **qualités professionnelles**.

## Calidad y fiabilidad

Tecno-Gaz S.p.A. trabaja en diversos sectores y se ha especializado en el mundo dental, orientándose en la producción de equipos y dispositivos para facilitar el trabajo de los profesionales del sector, gracias a soluciones y productos innovadores. **Desde hace más de treinta años**, nos proponemos el objetivo de encontrar soluciones cada vez más adecuadas a las exigencias de los odontólogos y de sus colaboradores, así como de realizar productos que garanticen seguridad y prestaciones al fin de contribuir a mejorar la **calidad profesional**.



Siège de Tecno-Gaz  
Sede de Tecno-Gaz

## Demande d'informations • Solicitud de información

**Service marketing/ Departamento de marketing:** [marketing@tecnogaz.com](mailto:marketing@tecnogaz.com)

**Service commercial/ Departamento comercial:** Italy: [cmi@tecnogaz.com](mailto:cmi@tecnogaz.com) • Export: [cme@tecnogaz.com](mailto:cme@tecnogaz.com)

**S.A.V./ Asistencia:** Italy: [service1@tecnogaz.com](mailto:service1@tecnogaz.com) • Export: [cme2@tecnogaz.com](mailto:cme2@tecnogaz.com)

**Service technique/ Departamento técnico:** [tp@tecnogaz.com](mailto:tp@tecnogaz.com)



## Liens directs pour Smartphone • Enlaces inmediatos para Smart-Phone

**Appeler Tecno-Gaz**  
Llame a Tecno-Gaz

**Envoyer un courriel**  
Envíe un correo electrónico

**Carte de visite**  
Tarjeta de visita

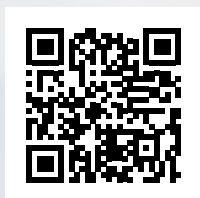

# Risque biologique

Riesgo biológico

## Le pourquoi du processus de stérilisation

Lorsque l'on évalue les risques en milieu dentaire, le risque biologique est considéré comme le facteur principal à analyser et à maîtriser. L'environnement ainsi que les pratiques dentaires représentent un risque pour la transmission d'agents pathogènes. C'est pourquoi il faut appliquer des méthodes rigoureuses de prévention et de protection des patients, ainsi que du personnel soignant. En milieu dentaire les voies de contamination possibles sont:

- par l'air
- par l'eau contaminée par des biofilms et le reflux d'instruments rotatifs
- par des instruments chirurgicaux contaminés

La prévention doit faire l'objet d'un véritable projet culturel et instrumental à mettre en place avec compétence et attention. Grâce à Tecno-Gaz vous pouvez bénéficier du programme le plus complet, le plus rationnel et le plus sûr en matière de stérilisation des instruments. Personne ne peut vous proposer des solutions comme les nôtres, conçues pour assurer la parfaite sécurité de toutes vos activités et garantir un résultat optimal. Tecno-Gaz S.p.A. met à votre disposition des solutions pour supprimer les infections aérogènes et gérer le traitement des eaux. Ce dernier aspect revêt désormais une importance fondamentale pour tous les cabinets de chirurgie dentaire.

## El porqué del proceso de esterilización

En la valoración de los riesgos en el ámbito odontológico, el riesgo biológico está considerado como el principal factor a analizar y controlar. El entorno y las prácticas odontológicas representan un riesgo para la transmisión de agentes patógenos, por lo que es necesario aplicar métodos rigurosos de prevención y protección de los pacientes y los trabajadores. En la profesión odontológica, la transmisión de agentes contaminantes puede ocurrir a través de:

- vía aérea
- agua contaminada por biopelícula y reflujo de los instrumentos rotantes
- instrumental quirúrgico contaminado

El concepto de prevención debe considerarse un verdadero proyecto cultural y estructural, que debe realizarse con competencia y sumo cuidado. Con Tecno-Gaz puede disponer del programa más completo, racional y seguro en materia de esterilización de los instrumentos. Ninguna otra empresa cuenta con soluciones como las nuestras, estudiadas para asegurar todas las actividades y garantizar un resultado óptimo. Tecno-Gaz S.p.A. pone a su disposición soluciones para eliminar las infecciones transmitidas por el aire y para gestionar y tratar el agua. Este último aspecto tiene una importancia fundamental para cualquier gabinete de cirugía dental.



*Tecno-Gaz est la seule entreprise en mesure de vous proposer un projet clef-en-mains pour gérer tous les aspects de la prévention dans votre cabinet.*

*Tecno-Gaz es la única empresa capaz de ofrecerle un proyecto completo para gestionar cualquier aspecto relacionado con la prevención en la clínica dental.*



# Risque biologique

Comment prévenir les infections en milieu médical

## Stérilisation des instruments

### Esterilización de los instrumentos



**Clean**  
page / página 6



**Artica Line**  
page / página 6



**Free Line**  
page / página 7



**MultiSteril Fast**  
page / página 8



**Unika**  
page / página 12

## Tests de stérilisation

### Pruebas de esterilización



**Tests de stérilisation • Pruebas de esterilización**  
page / página 26 - 27

## Stérilisation de l'air

### Esterilización del aire



**SterilAir Pro**  
page / página 28

### Des atouts uniques

- pour améliorer la stérilisation traditionnelle
- pour un gain de temps et d'argent
- pour la meilleure garantie juridique

### Ventajas únicas

- para mejorar la eficacia de la esterilización tradicional
- para ahorrar tiempo y dinero
- para proporcionar la máxima garantía jurídica

# Riesgo biológico

Cómo prevenir las infecciones en el ámbito médico



**One**  
page / página 12



**TecnoSeal**  
page / página 13



**Traccia / TecnoPrint**  
page / página 13



**Autoclaves / Autoclaves**  
page / página 14

**Rouleaux de stérilisation**

**Rollo de esterilización**

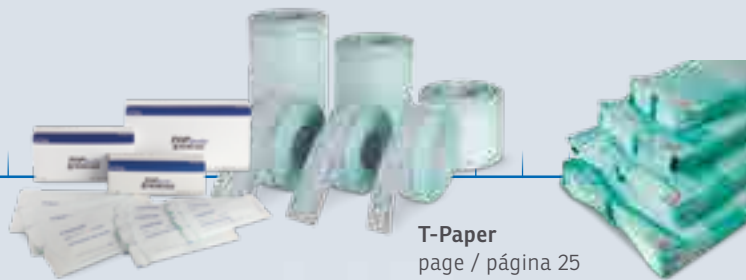

**T-Paper**  
page / página 25

**Stérilisation eau**

**Esterilización agua**

**Water safety**  
page / página 29



**Flashez votre QR code!**  
Pour plus d'informations à ce sujet, utilisez votre téléphone portable.

**Enfocar y dispáre!**  
Utilice su teléfono móvil para disponer de más información sobre este tema.

[www.tecnogaz.com](http://www.tecnogaz.com)

Pour contacts et informations | Para contactos y información: +39 0521 8380



# Clean

CLEAN • ART. 2070S

APPAREIL DE NETTOYAGE DES INSTRUMENTS  
DISPOSITIVO PARA LIMPIEZA DE HERRAMIENTAS

FR

**Clean est un appareil conçu pour nettoyer les instruments.** Il est destiné à aider les professionnels lors du nettoyage des instruments en évitant des manipulations prolongées afin de simplifier cette opération, la rendre plus efficace et plus sûre. **CLEAN est un appareil simple, composé de:**

- Un compartiment pour ranger et conserver les instruments à traiter.
- Un compartiment central avec une brosse hélicoïdale pour nettoyer les instruments.

ES

**Clean es un dispositivo que nace para limpiar los instrumentos.**

El objetivo de este dispositivo consiste en ayudar a los usuarios en la fase de desinfección de los instrumentos, ya que evita una manipulación prolongada y permite que esta fase sea más sencilla, segura y eficaz. **CLEAN es un sencillo dispositivo, compuesto de:**

- Un compartimiento para alojar y colocar los instrumentos que deben tratarse.
- Un compartimiento central equipado con cerda helicoidal para la limpieza del instrumental.



#### Données techniques • Datos técnicos

	Clean
Hauteur / Altura	117 mm
Diamètre / Diámetro	ø 122 mm
Poids / Peso	0,8 Kg

# Artica

ARTICA 1 • ART. 2086-S-3  
ARTICA 2 • ART. 2087-S-3

BACS DE DÉSINFECTION / CUBETAS DE DESINFECCIÓN

FR

**Les bacs Artica sont fabriqués dans un plastique spécial compatible avec les liquides chimiques.**

Leur fond profilé permet au récipient contenant les instruments de rester en suspension afin d'éviter que les matériels n'entrent en contact avec des résidus au fond du bac. **La ligne Artica comprend deux modèles:**

- Artica 1, conçu pour les charges moyennes.
- Artica 2, conçu pour les charges importantes.

ES

**Las cubetas Artica se han fabricado con un plástico especial compatible con los líquidos químicos.**

Tienen un fondo perfilado que permite que el contenedor porta-instrumentos se mantenga en suspensión, evitando de esta forma que los materiales entren en contacto con residuos acomodados en el fondo de la cubeta. **La línea Artica se compone de dos modelos:**

- Artica 1 diseñada para cargas de capacidad media.
- Artica 2 estudiada para grandes cargas.



#### Données techniques • Datos técnicos

	Artica 1	Artica 2
LxHxP / AxAxP	335x210x240 mm	215x335x500 mm
LxHxP (support) / AxAxP (soporte)	290x100x240 mm	100x290x240 mm
LxHxP (bacs en plastique) AxAxP (cubetas de plástico)	330x180x145 mm	180x330x145 mm

## Accessoires | Accesorios

**Béchers en pyrex (conf. 2 pz.)**  
Vaso Beker en Pyrex (Pack 2 pcs.)



**Panier et couvercle pour cuve**

Cesta y couvercle para cuba



**Porta beaker**  
Beaker holder



FR

La cuve à ultrasons a été conçue pour **nettoyer les instruments utilisés dans les domaines médicaux, dentaire, esthétique, vétérinaire et tous les secteurs qui prévoient un lavage à ultrasons**. Le dispositif de détergence par ultrasons (cavitation) permet de nettoyer les parties difficilement accessibles manuellement et sans risque pour les autres instruments faisant partie du cycle.

### Chauffage

Pré-chauffage du liquide de lavage. Le dispositif s'arrête au degré de température imposé. Durant le cycle de lavage par ultrasons, la température de lavage augmente.

### Dégazage (DEGAS)

L'action de l'appareil est produite par l'activation alternative des ultrasons. Ce processus réduit les gaz déliés dans le liquide en améliorant l'efficacité du lavage suivant.

### Lavage à ultrasons

Phase de lavage par cavitation (ultrasons).

### SWEEP

Les ultrasons sont modulés par fréquence et en réduisant les effets négatifs des ondes stationnaires en augmentant la distribution de l'énergie des ultrasons dans le liquide de lavage. Le nettoyage est plus efficace et **améliore la cavitation**.

### Vidange

La cuve se vide en ouvrant la valve spéciale.

ES

La cuba de ultrasonidos está diseñada para **lavar instrumentos utilizados en la area medica, dental, cosmética, veterinaria y todos los sectores que requieren una limpieza**. El dispositivo de limpieza con ultrasonidos (cavitación) le permite limpiar en lugares difíciles de alcanzar manualmente y sin los riesgos derivados de la manipulación de instrumentos contaminados.

### Calentamiento

El dispositivo procede al pre-calentamiento del líquido de lavado y se detiene cuando alcanza la temperatura deseada. Durante la limpieza por ultrasonidos hay un aumento de la temperatura del líquido de lavado.

### Desgasificación (DEGAS)

El dispositivo activa intermitentemente los ultrasonidos. Este proceso reduce los gases disueltos en el líquido mejorando el siguiente lavado.

### Limpieza por ultrasonidos

Eta de lavado por cavitación ultrasónica.

### SWEEP

Los ultrasonidos son modulados en frecuencia por la reducción de los efectos adversos de las ondas estacionarias mediante aumento de la distribución de la energía ultrasónica en el líquido de lavado. La limpieza es más eficiente (**mejora la cavitación**).

### Drenaje

El tanque se vacía abriendo la válvula correspondiente.

Données techniques • Datos técnicos	Free 3	Free 6	Free 9	Free 30
LxPxH / AxPxH	305x178x248 mm	365x186x264 mm	418x268x269 mm	568x340x321 mm
Absorption / Absorción	250 W	550 W	510 W	1200 W
Poids / Peso	4 Kg	5 Kg	7,4 kg	11 Kg



# Multisteril Fast

MULTISTERIL FAST  
ART. VM013ZVM

BAC MULTIFONCTION / CUBETA MULTIFUNCIÓN

Stérilisation des instruments • Esterilización de los instrumentos



FR

Tecno-Gaz S.p.A. a conçu **un dispositif qui se charge automatiquement des principales étapes de préparation du cycle de stérilisation - désinfection, nettoyage, rinçage et séchage - sans aucune intervention humaine, sans aucun risque professionnel et dans des délais très courts.** Un dispositif unique au monde, indispensable dans toutes les structures pratiquant la stérilisation.

ES

Tecno-Gaz S.p.A. ha concebido **un dispositivo, capaz de desarrollar automáticamente las principales fases de preparación para el ciclo de esterilización, como la desinfección, la limpieza, el enjuague y el secado, sin intervención humana, sin ningún riesgo profesional y con la reducción de tiempos globales.** Un dispositivo único en el mundo indispensable en cualquier centro que lleva a cabo la esterilización.

## Données techniques • Datos técnicos

## Multisteril Fast

Largeur / Ancho	415 mm
Hauteur / Altura	415 mm
Espace porte ouverte Dimensión global puerta abierta	750 mm
Profondeur porte ouverte Fondo puerta abierta	530 mm
Poids / Peso	20 Kg
Tension / Tensión	220V~ - 50/60 Hz
Absorption / Absorción	1 kW

## Dimensions bac • Dimensiones de la cubeta

## Multisteril Fast

Largeur / Ancho	332 mm
Hauteur / Altura	120 mm
Profondeur / Fondo	227 mm

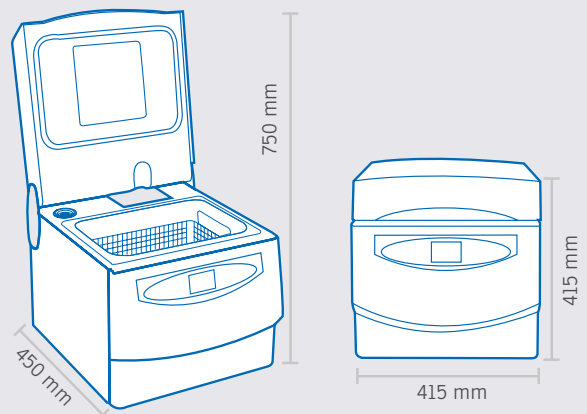



## Les aspects que Multisteril Fast vous aide à gérer correctement

**20 MIN.**  
CYCLE COMPLET  
CICLO COMPLETO

### Délais de travail des assistantes

Les assistantes consacrent beaucoup de temps à préparer la stérilisation des instruments en raison de procédures manuelles multiples et complexes.

**Multisteril Fast ne nécessite aucune présence humaine.**

### Le facteur risque

La manipulation d'instruments et de matériels potentiellement infectés est un facteur de risque très important et doit faire l'objet de contrôles sévères, aussi bien pour la protection des professionnels eux-mêmes que pour la responsabilité du propriétaire du cabinet. **Multisteril Fast élimine ce risque.**

### Gestion du protocole

La stérilisation n'a lieu que si la procédure de préparation des matériels est réalisée correctement, dans le cas contraire, l'ensemble du processus est inutile. **Multisteril Fast effectue tout le cycle correctement.**

### Désinfection certifiée

Le premier système certifié par l'Université de Dresde qui garantit: **nettoyage certifié, désinfection certifiée, intégrité des instruments.**

### Gain de place

L'espace est un autre problème important. En effet, les salles de stérilisation sont souvent petites et la rationalisation de l'espace y joue un rôle important. **Multisteril Fast réduit tout à 40 cm<sup>3</sup>.**

### Coût total

Le coût est une composante importante qu'il faut maîtriser. **Multisteril Fast revient à 2 euros HT environ par cycle.**

## Los aspectos que Multisteril Fast le ayuda a gestionar correctamente

### Tiempos de empleo de los auxiliares

Los auxiliares emplean mucho tiempo en la fase de preparación para la esterilización de los instrumentos, ya que los procedimientos manuales son múltiples y complejos. **Multisteril Fast no requiere la presencia humana.**

### El factor riesgo

La manipulación de instrumentos y materiales potencialmente infectados es un factor muy importante que debe mantenerse bajo un estricto control, tanto para proteger a los operadores como para la responsabilidad del titular de la consulta. **Multisteril Fast elimina este riesgo.**

### Gestión del protocolo

La esterilización tiene lugar si el procedimiento de preparación de los materiales se ejecuta correctamente, de lo contrario, todo el proceso es en vano. **Multisteril Fast ejecuta correctamente todo el ciclo.**

### Desinfección certificada

El primer sistema certificado por la Universidad de Dresden que garantiza: **limpieza certificada, desinfección certificada, integridad instrumental.**

### Espacios

El espacio es otro problema importante. De hecho, a menudo las salas de esterilización tienen dimensiones limitadas y la racionalización de los espacios adquiere un valor considerable. **Multisteril Fast reduce todo a 40 cm<sup>3</sup>.**

### Costes globales

El coste es un componente importante, que debe mantenerse bajo control. **Multisteril Fast cuesta 2 euros por ciclo.**





# Multisteril Fast

BAC MULTIFONCTION / CUBETA MULTIFUNCIÓN



Système de séchage

Sistema de secado

Jets d'eau pour rinçage

Chorros de agua para el enjuague

Bac 9 L.

Cubeta de 9 L

Remplissage liquides détergents/désinfectants

Carga de líquidos detergentes/desinfectantes

Écran commandes

Pantalla de control de mandos

Raccordement au réseau hydrique

Conexión a la red hidráulica

Évacuation directe

Descarga directa (por la parte posterior)



## STANDARD

1 pcs./ 1 unidad

**Multisteril** 

Liquide concentré pour la désinfection et le nettoyage

Líquido concentrado para la desinfección y la deterción



Art. VM017ZVM  
Multisteril sans liquide inclus  
Multisteril sin líquido incluido

Art. SVMA069

Panier pour instruments

Contenedor porta-instrumental



Art. SVMA072

Panier pour fraises

Contenedor porta-fresas



## OPTIONAL

Art. DM401ALP 6 pcs./ 6 unidades

**Multisteril** 

Liquide concentré pour la désinfection et le nettoyage

Líquido concentrado para la desinfección y la deterción



Art. VM801ZVM

Support pour 2 plateaux chirurgicaux (la référence est seulement pour le support)

Soporte para 2 bandejas de cirugía (El código se refiere al soporte únicamente)



### Stand-by

Afin d'améliorer le nettoyage, une phase de stand-by initiale a été créée, permettant le remplissage de la cuve en eau et liquide de désinfectant/détergent. Les instruments stationnent plus longtemps dans la solution **en assurant un nettoyage parfait même pour les ciments bi-composants.**

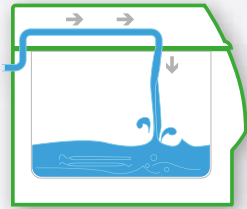

#### Remplissage de l'eau

L'eau arrive dans le bac grâce au **raccordement direct au réseau** hydrique.

#### Carga de agua

El agua entra en la cuba gracias a **la conexión directa a la red hídrica.**

### Stand-by

Para mejorar la detersión, se ha creado una fase de stand-by inicial que permite el llenado de la cubeta con agua y líquido detergente/desinfectante para que el instrumental quede mejor asentado en la solución, **garantizando una perfecta limpieza incluso de los cementos bicomponentes.**

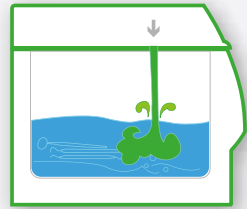

#### Entrée du désinfectant/détergent et actionnement liquide

Une pompe péristaltique spéciale, située dans l'appareil **injecte automatiquement le pourcentage de désinfectant/détergent programmé** au préalable dans les paramètres du cycle.

#### Entrada del desinfectante/detergente y activación del líquido

Una adecuada bomba peristáltica presente en el interior del dispositivo, **introduce automáticamente la proporción de desinfectante/detergente previamente configurado en los parámetros del ciclo.**

## Phases du processus | Fases del proceso

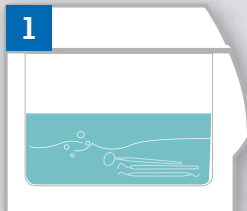

### Chauffage

L'appareil procède au chauffage et à une **première décontamination statique des instruments.**

### Calentamiento

El dispositivo se encarga de calentar y de realizar una **primera decontaminación estática de los instrumentos.**

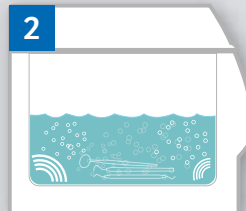

### Dégazage

Ce processus élimine les gaz dissous dans l'eau afin d'éviter toute interférence avec les ultrasons et améliorer l'efficacité du processus.

### Desgasificación

Este proceso elimina los gases disueltos en el agua, evitando interferencias con los ultrasonidos y mejorando su eficiencia.

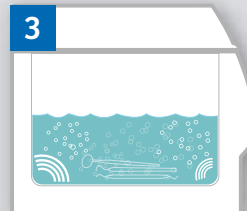

### Nettoyage par ultrasons

Le dégazage achevé, le nettoyage par ultrasons par cavitation ce qui permet d'éliminer les résidus chimiques et organiques du matériel plongé dans le bac **ce qui élimine ainsi la charge bactérienne de plus de 95%. La durée de cette procédure peut être programmée par l'opérateur entre 5 et 30 minutes.**

### Lavado por ultrasonidos

Al finalizar la fase de desgasificación, se pone en marcha la detersión por ultrasonidos, iniciando la cavitación, que permite eliminar los residuos químicos y orgánicos presentes en los materiales sumergidos **en la cubeta, en la cubeta, y destruyó la carga bacteriana en un 95%. La duración de este procedimiento puede ser programada por el operador entre los 5 y los 30 minutos.**

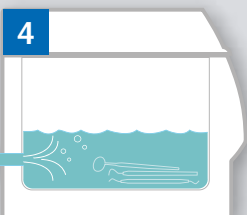

### Évacuation

Une fois le nettoyage achevé, **MultiSteril vidange automatiquement tous les liquides contenus dans le bac.** Débute alors l'étape de rinçage.

### Descarga

Al finalizar la fase de detersión, **MultiSteril descarga automáticamente todos los líquidos presentes en la cuba.** Una vez que la cuba esté completamente vacía, empieza la siguiente fase de enjuague.

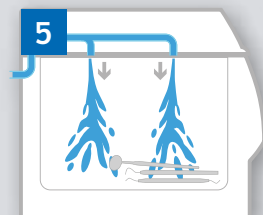

### Rinçage

Afin d'éliminer tout résidu chimique des instruments, **l'appareil procède au rinçage par projection de jets d'eau sous pression à travers les buses situées dans le couvercle.** L'eau projetée est ensuite vidangée automatiquement. Débute alors l'étape de séchage.

### Enjuague

Para eliminar cualquier posible residuo químico presente en los instrumentos, **se activa la fase de enjuague, que tiene lugar mediante la introducción de agua a presión a través de las boquillas situadas en la tapa.** El agua introducida se descarga después automáticamente en la red. Al finalizar la descarga, se activa la fase de secado.

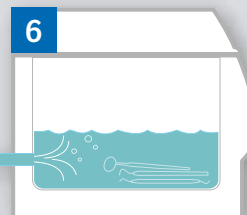

### Évacuation

Une fois le nettoyage achevé, **MultiSteril vidange automatiquement tous les liquides contenus dans le bac.** Débute alors l'étape de rinçage.

### Descarga

Al finalizar la fase de detersión, **MultiSteril descarga automáticamente todos los líquidos presentes en la cuba.** Una vez que la cuba esté completamente vacía, empieza la siguiente fase de enjuague.

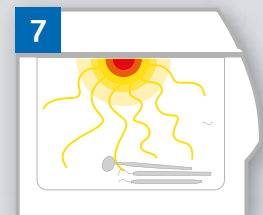

### Séchage

Pour sécher les instruments, **la machine envoie un souffle d'air chaud produit par un ventilateur et une résistance située sur le couvercle de l'appareil** qui élimine l'humidité sous forme de vapeur.

### Secado

Para garantizar un correcto secado de los materiales, **la máquina genera un flujo de aire producido por un ventilador y una resistencia situada en la tapa del dispositivo** que elimina la humedad.



# Unika Plus

ART. 2045-S-2

SÉCHEUSE À INSTRUMENTS  
SECADORA DE INSTRUMENTOS

FR

**Tecno-Gaz, toujours à l'écoute des besoins opérateurs croissants**, a créé un appareil mécanique unique et extrêmement rationnel pour sécher les instruments à stériliser. Ce dispositif permet de procéder au séchage sans manipuler les instruments, notamment ceux qui sont coupants et pointus.

ES

**Tecno-Gaz, demostrando una vez más su atención a las crecientes exigencias operativas**, ha fabricado un dispositivo mecánico, único y muy racional para el secado de los instrumentos que deben esterilizarse. Este dispositivo permite realizar la fase de secado sin manipular los instrumentos, en particular los cortantes y punzantes.



Données techniques • Datos técnicos	Unika
Largeur/ Ancho	200 mm
Hauteur/ Altura	200 mm
Profondeur/ Fondo	305 mm
Poids / Peso	4,5 Kg
Tension / Tensión	220V-50/60 Hz
Absorption/ Absorción	1 kW

# One

ONE • ART. 2165S

SOUDEUSE / SELLADORA

FR

**ONE est une soudeuse dernière génération conçue pour accélérer la durée de mise sous sachet**, surveiller la qualité de la soudure et souder tout type de papier pour stérilisation, y compris le papier à soufflet.

**One permet:**

- Bande de soudage de 12 millimètres.
- Barre de soudage 32 cm.
- Papier extrêmement facile à enfiler.
- Contrôle électronique actif sur les deux résistances.
- Visibilité de la zone de coupe.
- Signalement d'erreur possible de soudage.
- S'installe dans tous les meubles de stérilisation.

ES

**ONE es una selladora de nueva generación concebida con el objetivo de reducir el tiempo de envasado en bolsas**, controlar la calidad de la soldadura y poder soldar todos los tipos de papel para la esterilización, incluido el de fuelle.

**One asegura:**

- Banda de soldadura de 12 mm.
- Barra soldadora de 32 cm.
- Gran facilidad de introducción del papel.
- Control electrónico activo de las dos resistencias.
- Visibilidad de la zona de corte.
- Indicación de una posible soldadura deficiente.
- Se instala en todos los muebles de esterilización.

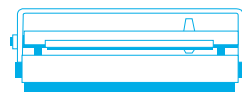

460 mm



400 mm

170 mm

Données techniques • Datos técnicos	One
LxHxP / AxAxP	(460x170x400) mm
Poids / Peso	8 Kg
Absorption max. / Absorción máxima	320 W
Tension / Tensión	230 V~ - 50/60 Hz
Largeur soudure / Ancho de soldadura	12 mm
Longueur soudure / Longitud de soldadura	320 mm

# TecnoSeal - TecnoSeal Print

THERMOSOUDEUSE À ROULEAU AVEC OU SANS IMPRIMANTE  
SELLADORA AUTOMÁTICA CON O SIN IMPRESORA

TECNOSEAL • ART. TA007TAU  
TECNOSEAL PRINT • ART. TA002TAU

FR

**Tecno Seal est une thermosoudeuse à rouleau, constituée d'un système d'entraînement automatique avec cellule photoélectrique.** Tecno Seal est dotée d'une imprimante intégrée qui, durant le cycle de scellage, imprime automatiquement sur le sachet la date de conditionnement et la date d'échéance, ainsi que les symboles normatifs requis. Cette solution d'une importance fondamentale permet de toujours garder sous contrôle l'état réel de conservation stérile des instruments. Une carte électronique de contrôle et de gestion se trouve sur le côté de l'appareil; elle permet de régler les paramètres d'utilisation.

- Système automatique par photocellule (10 m/min).
- Imprimante intégrée sur le modèle TecnoSeal Print
- Carte électronique de contrôle et de gestion des paramètres de soudure.

ES

**Tecno Seal es una selladora automática, con sistema de tracción automática mediante célula fotoeléctrica.** Tecno Seal está equipada con una impresora que durante el ciclo de sellado imprime automáticamente en el sobre la fecha de sellado y de caducidad, así como los símbolos que exige la normativa. Esta solución es de gran importancia, ya que permite controlar el estado real de esterilidad de los instrumentos. En el lateral del aparato, hay también un mando electrónico para controlar y gestionar los parámetros de soldadura.

- Sistema de tracción automático mediante célula fotoeléctrica (10 m/min)
- Impresora incorporada
- Impresión automática de la fecha del sello/caducidad.
- Tarjeta electrónica de control/gestión de los parámetros de uso.



## Données techniques • Datos técnicos

## TecnoSeal

LxHxP / AxAxP	(555x250x145 ) mm
Poids / Peso	14 Kg
Absorption max. / Absorción máxima	500 W
Tension / Tensión	230 V~ - 50/60 Hz
Largeur soudure / Ancho de soldadura	12 mm
Longueur soudure / Longitud de soldadura	Continue illimitée Continua ilimitada
Productivité / Productividad	10 m/min.
Température de collage / Temperatura de encolado	max. 220°C

## La traçabilité / La trazabilidad

### Traccia

TRACCIA • ART. 225-S  
LABELS/ETIQUETAS • ART. 228-S



FR

**La traçabilité des instruments est une procédure fondamentale pour gérer les matériels stérilisés.** La traçabilité permet de suivre le "parcours" de chaque instrument depuis sa préparation à son utilisation en passant par sa stérilisation grâce à la gestion croisée des données. **La traçabilité est une activité qui s'inscrit pleinement dans les procédures du cycle de stérilisation, elle est indispensable pour assurer la meilleure protection juridique à chaque responsable de santé.**

ES

**La trazabilidad de los instrumentos es un procedimiento fundamental para la gestión de los materiales esterilizados.** La trazabilidad permite para conocer el "recorrido" que ha seguido cada instrumento, desde la preparación hasta la esterilización, pasando por el uso, y todo ello gracias a una gestión cruzada de los datos. **La trazabilidad es una actividad que forma parte de los procedimientos del ciclo de esterilización y es indispensable para garantizar la máxima protección jurídica a todos y cada uno de los responsables sanitarios.**

### Tecnoprint

TECNOPRINT • ART. 2110S



**Imprimante pour traçabilité avec codes-barres** (compatibles avec scanners commerciaux). Elle est compatible et programmée directement du menu des autoclaves ONYX B.

**Impresora para la trazabilidad con códigos barras** (compatibles con escáneres comerciales). La impresora es compatible y programada directamente desde el menú de autoclaves ONYX B.

**Formulaires spéciaux** pour enregistrer les cycles de stérilisation. **CD avec les données des modules imprimés.**

**Módulos apropiados** para registrar los ciclos de esterilización. **CD con los archivos de los módulos imprimibles.**





# La gamme des autoclaves

## La gama de autoclaves



CE  
2460



### Caractéristiques techniques Características técnicas

**ONYX B 5.0**  
charges Classe B  
cargas de Clase B

**ONYX B 7.0**  
charges Classe B  
cargas de Clase B

Dimensions (LxHxP) / Dimensiones (AxPxP)

475 x 495 x 650 mm

474 X 497 X 720 mm

Poids / Peso

60 Kg

64 Kg

Tension / Tensión

230 V - 50/60 HZ

230 V - 50/60 HZ

Absorption / Absorción

1,5 kW

2,2 kW

### Dimension chambre • Dimensión de la cámara

Diamètre chambre / Diámetro de la cámara

Ø 245 mm

Ø 245 mm

Profondeur / Fondo

320 mm

460 mm

### Facultatif • Opcional



Connexion à Internet / Impresora incorporada

non / no

non / no



Carte SD / Tarjeta SD

oui / si

oui / si



Fermeture automatique / Cierre automático

non / no

non / no



Fermeture manuelle / Cierre manual

oui / si

oui / si



Prédisposition déionisateur Pura Plus  
Predisposición para desionizador Pura Plus

oui / si

oui / si



Cycle nocturne / Ciclo de noche

oui / si

oui / si



Système PID / Sistema PID

oui / si

oui / si



Alignement barrique automatique  
Alineación barométrica automática

oui / si

oui / si

# La gamme des autoclaves

## La gama de autoclaves



CE  
2460



### Caractéristiques techniques Características técnicas



**EUROPA B EVO**  
charges Classe B  
cargas de Clase B



**EUROPA B EVO 24**  
charges Classe B  
cargas de Clase B

Dimensions (LxHxP) / Dimensiones (AxAxP)	510 x 390 x 600 mm	510 x 390 x 740 mm
Poids / Peso	54 Kg	58 Kg
Tension / Tensión	230 V - 50/60 HZ	230 V - 50/60 HZ
Absorption / Absorción	1,5 kW	2,2 kW

### Dimension chambre • Dimensión de la cámara

Diamètre chambre / Diámetro de la cámara	Ø 245 mm	Ø 245 mm
Profondeur / Fondo	320 mm	500 mm

### Facultatif • Opcional

 Connexion à Internet / Impresora incorporada	oui / si	oui / si
 Carte SD / Tarjeta SD	non / no	non / no
 Fermeture automatique / Cierre automático	non / no	non / no
 Fermeture manuelle / Cierre manual	oui / si	oui / si
 Prédiposition déionisateur Pura Plus Prediposición para desionitador Pura Plus	oui / si	oui / si
 Cycle nocturne / Ciclo de noche	oui / si	oui / si
 Système PID / Sistema PID	oui / si	oui / si
 Alignement barrique automatique Alineación barométrica automática	oui / si	oui / si



# Onyx B

ONYX B 5.0 • ART. AB015ZXY  
ONYX B 7.0 • ART. AB012ZXZ

GAMME ONYX! L'AUTOCLAVE ADAPTÉ À TOUS VOS BESOINS!  
GAMA ONYX! L'AUTOCLAVE QUE SE ADAPTA A TODAS SUS NECESIDADES!

FR

L'autoclave est un produit unique et déterminant à l'intérieur de chaque structure, dans l'organisation de la pratique dentaire. Par conséquent il est primordial de pouvoir choisir un produit connu, référencé et diffusé par un réseau étendu et maintenu par une équipe technique nationale. Onyx B est le nouvel autoclave de Tecno-Gaz, entreprise qui est leader sur de nombreux marchés européens et présent aussi mondialement.

ES

El autoclave es un producto determinante en la organización de la práctica médica dentro de cada estructura, por lo que es fundamental poder elegir un producto conocido, con referencias y distribuido por una red amplia y con un servicio técnico nacional. Onyx B es el nuevo autoclave de Tecno-Gaz, una empresa que desde hace años es líder en muchos mercados europeos y mundiales.

5 kg

7 kg



**Optimisation et**  
réduction du temps

**Optimización y**  
reducción del tiempo

## Double charge... même temps

Avec un autoclave normal de dimension standard, il est possible de stériliser en moyenne 4 kg/ avec Onyx B, il est possible de stériliser 7 kg d'instruments emballés. Avec un cycle, et une charge presque deux fois supérieure, la réduction de temps est donc de 50%.

## Doble carga... mismo tiempo

Con un autoclave normal de dimensiones estándar se puede esterilizar un promedio de 4 Kg. Con Onyx B podrá esterilizar hasta 7 kg de instrumental. Con un solo ciclo y casi el doble de carga, se reduce el tiempo en un 50%.



LA NOUVELLE GAMME D'AUTOCLAVES POUR LA STÉRILISATION DES CHARGES DE TYPE B  
 LA NUEVA GAMA DE AUTOCLAVE PARA LA ESTERILIZACIÓN DE LAS CARGAS DE TIPO B



### P.I.D. System

P.I.D. est l'acronyme de proportionnelle intégrale dérivée c'est le niveau le plus élevé des contrôles en boucle fermée. Le fonctionnement de ce procédé sophistiqué est simple et flexible. P.I.D. garantit une surveillance et un contrôle constant de tout le système fonctionnel du stérilisateur, en intervenant de façon automatique en cas d'anomalie des paramètres techniques et/ou électroniques. **Un dispositif qui se comporte comme "un véritable technicien interne" avec sa propre capacité de diagnostic et d'intervention en temps réel. Une solution qui limite les anomalies et les alarmes entraînant l'immobilisation de la machine. P.I.D. vous garantit une fiabilité élevée.**

### P.I.D. System

P.I.D. Es el acrónimo de proporcional integral derivado y es la máxima expresión en controles de cadena cerrada. La estructura de este sofisticado control es simple y flexible. P.I.D. asegura un control y una supervisión constantes de todo el sistema funcional del autoclave, interviniendo automáticamente en caso de anomalías en los parámetros técnicos y electrónicos. **Un dispositivo que se comporta como "un verdadero técnico" con capacidad de diagnóstico e intervención en tiempo real. Una solución que reduce las anomalías y las alarmas que pueden causar una parada de la máquina garantizando la máxima fiabilidad.**



### SD card

Le système de carte SD assure **l'enregistrement et la sauvegarde des données** de tous les cycles réalisés, lesquels peuvent être chargés sur PC et étudiés. Le système SD Card offre la possibilité d'actualiser constamment l'appareil, simplement en téléchargeant la mise à jour sur la carte et en l'insérant ensuite sur l'autoclave. **Une option extraordinaire qui permet d'avoir constamment le stérilisateur actualisé.**

### Tarjeta SD

El sistema de tarjeta SD permite una **actualización continua del aparato**, simplemente descargando en la misma las actualizaciones por vía informática y después, introduciéndola en el sistema del autoclave. **Una opción extraordinaria para tener siempre el dispositivo actualizado.**





### Un cycle pour chaque exigence

La flexibilité est fondamentale pour rationaliser le travail et obtenir le maximum d'efficacité opérationnelle. **Onyx B dispose d'un choix de cycles élargis, étudiés pour vous aider dans votre pratique quotidienne.**

### Ciclos para cualquier exigencia

La flexibilidad es fundamental para racionalizar el trabajo y crear una eficiencia operativa. **Onyx B dispone de una amplia selección de ciclos pensados para facilitarle el trabajo diario.**



### Meilleure gestion de l'instrumentation

**Disposer d'un autoclave de grande charge aide à rationaliser le flux de l'instrumentation et augmente l'efficacité de votre organisation.** Efficacité signifie aussi gains: Onyx B vous apporte également ces réponses à ce niveau.

### Mejor gestión del instrumental

**Disponer de un autoclave con gran capacidad ayuda a racionalizar el flujo del instrumental y aumenta su eficiencia operativa.** La eficiencia es igual a ganancia: Onyx B le ayuda también en esto.



### Economie énergétique

Onyx B assure la consommation énergétique la plus basse du marché et un rapport consommation/charge imbattable. **Economie énergétique, allée à un comportement éco-responsable, tout bénéfique pour la préservation de l'environnement.**

### Ahorro energético

Onyx B tiene un consumo energético mínimo y una relación consumo/carga inmejorable. **Ahorro económico y beneficio para el medio ambiente.**

FR

### Grande charge

L'entrée en vigueur de nouvelles normes et la prise de conscience croissante de l'importance de la prévention ont stimulé et favorisé de la pratique de la stérilisation de façon systématique dans toutes les structures médicales et dentaires. Cette situation combinée à la grande variété d'instruments utilisés, ainsi que la naissance de nombreux centres pluri professionnels, ont fait surgir la nécessité d'autoclaves pour permettre de stériliser des charges toujours plus importantes. **Le projet Onyx a été créé avec pour objectif de répondre et satisfaire ces exigences, en adoptant des solutions spécifiques et innovatrices, qui permettront de gérer également facilement de petites charges.**

### Système de remplissage complet

Afin d'éviter le système de remplissage manuel avec risque de débordement et de contamination bactérienne de l'eau lors du contact avec l'air ambiant, Onyx B dispose d'un système de charge automatique du réservoir d'eau pure, grâce à une pompe intégrée contrôlée par un capteur de niveau trop plein et de blocage automatique. **Le chargement est frontal, il n'y a pas de couvercle amovible, ce qui permet un remplissage rapide mais évite également une exposition aux bactéries ambiantes.**

### Plateaux plus longs

Les plateaux de très grandes dimensions vous permettent d'insérer des instruments emballés encombrants, de disposer la charge de façon plus rationnelle, vous permettant de loger de **grandes charges et tout en suivant sans difficulté les recommandations d'usage.**

### Système PHD

Système de préchauffage avec standby intégré qui permet la **maintenance à température minimum et par conséquent la réduction du temps des différents cycles de stérilisation.**

ES

### Carga grande

Las nuevas normativas, y un mejor conocimiento por parte de los profesionales han facilitado una nueva organización de la esterilización en las clínicas dentales. Además debido al crecimiento de grandes clínicas y centros dentales, las cargas a esterilizar son siempre mas grandes y se necesitan autoclaves con mayor capacidad de carga. **Onyx nace con el objetivo de satisfacer estas exigencias, proponiendo soluciones innovadoras que permiten gestionar cargas pequeñas en tiempos muy cortos.**

### Sistema FL - Full Load (Plena carga)

Para evitar cargas manuales con la posibilidad de trasvase externo de agua, Onyx B dispone de un sistema automático del depósito de agua pura, mediante una bomba de control con sensor de nivel del "demasiado lleno" y bloqueo automático. **La carga es frontal, no tiene sistema de cobertura que se puede abrir o mover, lo que permite una fácil introducción de los instrumentos.**

### Bandejas más largas

Las bandejas amplias permiten introducir instrumentos con bolsas de gran tamaño y colocar la carga de manera más racional para poder alojar **grandes cargas y además, respetar las indicaciones correctas para la colocación de la carga.**

### Sistema PHD

Sistema de precalentamiento con stand-by para el **mantenimiento de la temperatura mínima y consecuente reducción del tiempo total de los ciclos de esterilización.**



### Pour un raccordement au réseau hydrique

Le système à osmose modèle Pura Plus est un osmoseur ultra-compact, conçu pour être raccordé directement à l'autoclave et assurer ainsi son alimentation continue.

### Predisposición a la red hídrica

El sistema de ósmosis mod. Pura Plus es un sistema de ósmosis extremadamente compacto, realizado para conectarse directamente al autoclave, garantizando una alimentación constante.



### Réservoir accessible et facile à nettoyer

Dans le cas où un liquide inadéquat serait inséré dans le réservoir d'eau propre, il est possible d'y accéder facilement, de le réviser et de le nettoyer en conformité avec les normes en vigueur. Onyx B intègre un réservoir d'eau propre et un réservoir d'eaux usées, les deux étant munis d'une sonde de niveau.

### Depósitos que se pueden inspeccionar

En caso de introducción de líquidos inadecuados, los depósitos del autoclave se pueden inspeccionar y limpiar, como está previsto en la normativa técnica. Onyx B está equipado con depósitos de agua pura y agua usada. Cada depósito dispone de sondas para la indicación de los niveles.

### Cycles nocturnes

Onyx B propose un cycle nuit avec système anti condensation et mise en hors tension automatique.

### Ciclos noche

Ciclos de noche automáticos, con sistema anticondensación y apagado automático, con efecto de memoria.

### Système ID

Système d'identification intégré protégé par code secret qui permet à la fin du cycle d'associer l'opérateur à la charge stérilisée et d'avoir en plus la validation visuelle de la charge. Cette authentification est ensuite reproduite dans la procédure de stérilisation de la charge.

### Sistema ID

Sistema integrado de identificación, protegido por código personal, que permite al final del ciclo asociar el operador con la carga esterilizada y de validar visualmente el correcto secado. Esta autentificación se reproduce posteriormente en el archivo de trazabilidad de la carga.

### Maintenance réduite

Onyx B vous permet de positionner de grandes charges grâce à sa contenance accrue, ce qui revient donc à réduire vos quantités de cycles à effectuer. Ceci revient mécaniquement à **rallonger la vie de votre appareil de plus de 50%, de réduire les coûts de maintenance et amortir plus facilement votre investissement dans le temps.**

### Mantenimiento reducido

Onyx B permite posicionar grandes cargas gracias a su mayor capacidad, lo que permite reducir la cantidad de ciclos. Esto significa **alargar la vida útil del autoclave en más de 50 %, reducir los costes de mantenimiento y amortizar más fácilmente su inversión en el tiempo.**





# Onyx B

CYCLES OPÉRATIONNELS ÉTUDIÉS POUR L'EFFICACITÉ DU PROCÉDÉ  
CICLOS FUNCIONALES ESTUDIADOS PARA LA EFICACIA DEL PROCESO

FR

## 7 cycles de stérilisation

ONYX B est né avec l'objectif de rationaliser le travail des assistants à la stérilisation. Le choix a été fait d'équiper l'appareil d'une série de cycles étudiés pour optimiser la gestion du temps et répondre aux exigences quotidiennes du cabinet.

ES

## 7 ciclos de esterilización

Onyx B nace con el objetivo de racionalizar el trabajo de los encargados de la esterilización, por lo que se ha decidido equipar este aparato con una serie de ciclos, estudiados para mejorar la gestión de los tiempos y las exigencias operativas en ámbito ambulatorio.

4 plateaux  
extra

4 Bandejas  
extra

Capacité  
5/7 kg

Volumen  
5/7 kg

7 cycles  
opératifs

7 ciclos  
operativos

3 cycles  
test

3 ciclos  
test

## Cycles complètement automatiques

Tous les cycles sont complètement automatisés, **toutes les phases sont administrées par microprocesseur**. Chaque phase (vide, préchauffage, temps d'exposition, séchage) sont surveillées, contrôlées et gérées de façon automatique. Aucune intervention pendant toute la durée du cycle.

## Ciclos totalmente automáticos

Todos los ciclos están completamente automatizados, **todas las fases se administran por microprocesador**. Cada fase (vacío, precalentamiento, tiempo de exposición, secado) está supervisada, controlada y gestionada de forma automática.



LE BON CYCLE POUR CHAQUE EXIGENCE OPÉRATIONNELLE  
EL CICLO ADECUADO PARA CADA NECESIDAD OPERATIVA

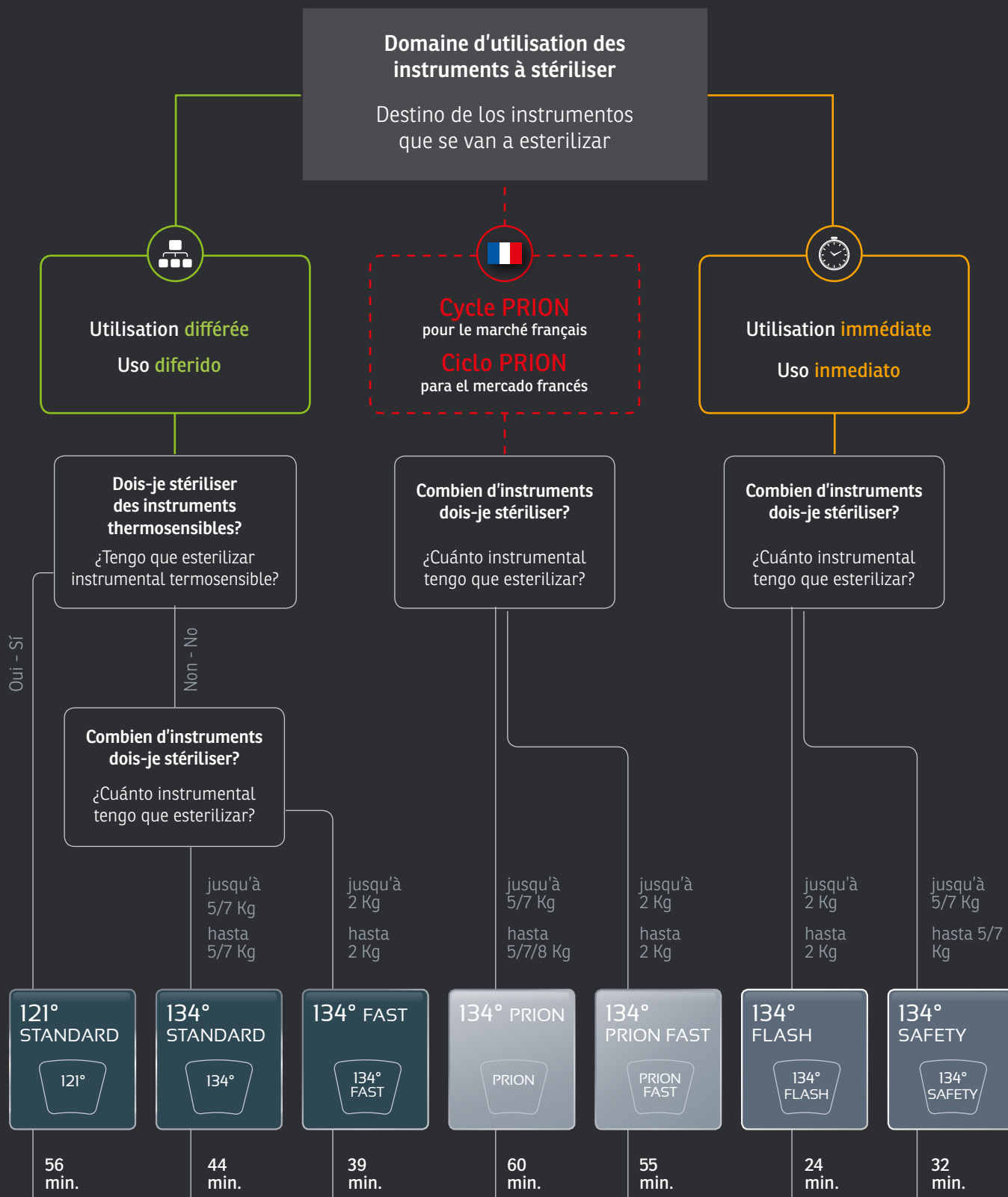



# Europa B EVO - B EVO24

B EVO • ART. 2033S2  
B EVO24 • ART. STGA099

AUTOCLAVE POUR LA STÉRILISATION DES CHARGES DE TYPE B  
AUTOCLAVE PARA ESTERILIZAR LAS CARGAS DE TIPO B



FR

Europa B Evo est un autoclave développé en collaboration avec le Département de recherche Tecno-Gaz et des laboratoires externes de premier plan. Europa B Evo est indispensable dans tous les cabinets médicaux et odontologiques ainsi que dans tous les secteurs où il convient de stériliser en toute sécurité des matériels creux, poreux, solides, en vrac et en sachets. Europa B Evo est l'évolution d'un projet qui fait le succès de Tecno-Gaz depuis des années. Des milliers de professionnels utilisent en effet les autoclaves Tecno-Gaz et en sont entièrement satisfaits.

ES

Europa B Evo es un autoclave desarrollado por el departamento de investigación de Tecno-Gaz y otros laboratorios externos líderes en este campo. Europa B Evo es un autoclave desarrollado con la colaboración entre el departamento de investigación de Tecno-Gaz y otras importantes estructuras de desarrollo externas. Europa B Evo es indispensable en todos los centros médicos y odontólogos así como en todos los sectores donde sea necesaria una esterilización segura de todos los materiales: huecos, porosos, sólidos, a granel o envasados. Europa B Evo es la continuidad de un éxito que Tecno-Gaz está obteniendo desde hace años; de hecho, miles de profesionales utilizan autoclaves Tecno-Gaz con gran satisfacción.



## Sécurités sur la porte

La porte dispose de non moins de trois verrous:

- **Le premier est mécanique et électromagnétique:** il se déclenche dès le démarrage du cycle de stérilisation et empêche l'ouverture de la porte. Pour le débloquer en fin de cycle, il faut appuyer sur le bouton prévu à cet effet et uniquement avec une pression positive proche de zéro.
- **Le deuxième est électrique:** il se déclenche automatiquement dès qu'il détecte une tentative d'ouverture forcée de la machine.
- **Le troisième est de type dynamique** et agit sur la structure du joint.

## Sécurités appliquées

- Soupape de sécurité certifiée.
- Ped sur les chambres de stérilisation.
- Isolation de la chambre avec un matériau céramique certifié.



### P.I.D. System

**P.I.D. est le sigle de Proportionnel Intégral Dérivé et c'est le meilleur des contrôles en boucle fermée. La structure de ce contrôle sophistiqué est simple et flexible.** Le P.I.D. assure le contrôle constant et le monitoring de tout le système fonctionnel de l'autoclave et se déclenche automatiquement en cas d'anomalie sur les paramètres techniques et électroniques non corrects. Un dispositif qui se comporte comme un "véritable technicien" capable d'établir un diagnostic et d'intervenir en temps réel. **Une solution qui limite les anomalies, alarmes et arrêts éventuels de la machine tout en garantissant une fiabilité maximale.**

### P.I.D. System

**P.I.D. Es el acrónimo de proporcional integral derivado y es la máxima expresión en controles de cadena cerrada. La estructura de este sofisticado control es simple y flexible.** P.I.D. asegura un control y una supervisión constantes de todo el sistema funcional del autoclave, interviniendo automáticamente en caso de anomalías en los parámetros técnicos y electrónicos. Un dispositivo que se comporta como "un verdadero técnico" con capacidad de diagnóstico e intervención en tiempo real. **Una solución que reduce las anomalías y las alarmas que pueden causar una parada de la máquina garantizando la máxima fiabilidad.**

### Dispositivos de seguridad en la puerta

La puerta dispone de tres dispositivos de seguridad:

- **El primero es de tipo mecánico-electromagnético:** se acciona en el momento en que se inicia el ciclo de esterilización y bloquea completamente la apertura de la puerta. Este bloqueo puede cancelarse al final del ciclo, accionando un pulsador y siempre que haya una presión positiva cercana cero.
- **El segundo es de tipo eléctrico:** se acciona automáticamente en el momento en que se detecta un intento de apertura forzada de la máquina.
- **El tercero es de tipo dinámico** y actúa en la estructura de la junta.

### Dispositivos de seguridad aplicados

- Válvula de seguridad certificada.
- Ped en las cámaras de esterilización.
- Aislamiento de la cámara con material cerámico certificado.



### Alignement barytique

**L'alignement barytique automatique** se met en place lors du premier allumage, sans aucune intervention technique.

### Alineación barométrica

**Alineación barométrica automática,** que se instala durante el primer encendido sin necesidad de intervenciones técnicas.



### Cycles nocturnes

**Cycles nocturnes automatiques,** avec système anti-condensation et extinction automatique, à effet mémoire.

### Ciclos de noche

**Ciclos de noche automáticos,** con sistema anticondensación y apagado automático, con efecto de memoria.



### Prévu pour raccordement au réseau hydrique

**Le système à osmose modèle Pura Plus est un appareil pour osmose ultracompact,** conçu pour être raccordé directement à l'autoclave et assurer ainsi son alimentation continue.

### Disposición para la red hídrica

**El sistema de ósmosis mod. Pura Plus es un aparato por ósmosis muy compacto,** diseñado para ser conectado directamente al autoclave, garantizando una alimentación continua.



### Imprimante intégrée

**Imprimante intégrée pour la registration des cycles effectués qui comprend:**

- date, heure
- numéro du cycle
- numéro de série du dispositif
- données du cycle
- résultat du cycle

### Impresora incorporada

**Impresora incorporada:**

- Fecha, Tiempo
- Número Ciclo
- Número Serial Autoclave
- Datos del ciclo
- Éxito del ciclo



# Pura

OSMOSEUR  
SISTEMA POR ÓSMOSIS

PURA • Art. OI001NPU (A relier à une ligne Europa B Evo  
Puede conectarse a una línea Europa B Evo)

PURA PLUS • Art. OI002NPU (A relier aux lignes Oxyx B, Europa B Evo  
Puede conectarse a las líneas Oxyx B, Europa B Evo)

FR

Le système à osmose modèle Pura est un appareil ultracompact, conçu pour être raccordé directement à l'autoclave et assurer ainsi son alimentation continue en eau pure. Ce système fonctionne quelle que soit sa position ce qui facilite son montage et son installation dans les espaces à disposition. **Le mod. Pura est équipé d'une série de filtres et membranes osmotiques** dont la durée moyenne est de 800 cycles. Il faut remplacer la cartouche une fois par an ou tous les 800 cycles. Le remplacement des filtres est très simple et les opérateurs peuvent le faire eux-mêmes. **Le prix global des filtres est peu élevé soit un coût par litre très limité. Lorsqu'il ne produit pas d'eau le système Pura n'est pas sous pression ce qui évite tout problème en cas de rupture accidentelle de raccords ou fixations.**

## Pourquoi un système d'osmose inverse pour autoclave?

Le Système d'osmose est reconnu comme la meilleure méthode, qui fournit de l'eau traitée sans impuretés ce afin de protéger les parties de l'autoclave. Le système se connecte directement à autoclave en assurant le service et la réduction des coûts pour l'achat de l'eau distillée.

ES

El sistema por ósmosis mod. Pura es un aparato muy compacto, proyectado para ser conectado directamente al autoclave, garantizando una alimentación continua de agua pura. El sistema puede instalarse en diferentes posiciones, facilitando de esta forma el montaje y la colocación en los espacios disponibles. **El mod. Pura está dotado de una serie de filtros y membranas osmóticas**, cuya duración media es de unos 800 ciclos. El cartucho debe sustituirse una vez al año, o bien cada 800 ciclos. El cambio de los filtros es muy simple y puede ser llevado a cabo por los operadores. **El coste global de los filtros es muy limitado, lo que significa un coste/litro mínimo. El sistema Pura, cuando no produce agua no está bajo presión y esto evita cualquier tipo de problema en caso de roturas accidentales de racores o empalmes.**

## ¿El porqué de un sistema de ósmosis para autoclave?

El sistema de ósmosis se considera el mejor método, ya que asegura agua tratada sin impurezas y partes duras; todo ello para proteger los componentes del autoclave. El sistema permite la conexión directa al autoclave asegurando el funcionamiento y la reducción de los costes correspondientes a la compra de agua destilada.



### Données techniques • Datos técnicos

### Pura - Pura Plus

Largeur/ Ancho	360 mm
Hauteur / Altura	460 mm
Profondeur/ Fondo	190 mm
Poids / Peso	3,5 Kg
Tension / Tensión	230V~ - 50 Hz mm
Absorption/ Absorción	10 W

# Distiller

SYSTÈME DE DÉPURATION DE L'EAU  
SISTEMA DE DEPURACIÓN DEL AGUA

## Dispositifs pour l'alimentation des autoclaves

C'est un système simple, sûr et rationnel qui assure une eau distillée d'excellente qualité grâce à une procédure d'ébullition à recondensation forcée. **Grâce à Distiller, plus besoin d'acheter ni de stocker d'encombrants bidons d'eau distillée.** Distiller est livré avec ses accessoires, filtres et autres matériels annexes.

## Dispositivos para la alimentación de los autoclaves

Es un sistema simple, seguro y racional que asegura disponer de agua destilada de óptima calidad, gracias a un proceso de ebullición con recondensación forzada. **El empleo de Distiller le evitará la compra y el almacenamiento de aparatosos bidones de agua.** Distiller se suministra con accesorios, filtros y otros materiales.



DISTILLER • ART. 250S2

### Données techniques • Datos técnicos

### Distiller

Diamètre / Diámetro	200 mm
Hauteur / Altura	360 mm
Poids / Peso	3,8 Kg
Tension / Tensión	220V~ - 50 Hz mm
Productivité / Productividad	4 lt. / 6 h
Absorption/ Absorción	580 W



FR

Tecno-Gaz s.p.a. propose une gamme de sachets et rouleaux de stérilisation baptisée T-Paper. Ces dispositifs sont utilisés dans le domaine médical, hospitalier, dentaire, vétérinaire, esthétique et podologique ainsi que par tous les professionnels pratiquant la stérilisation à la vapeur ou au gaz.

ES

Tecno-Gaz spa propone una gama de sobres y rollos para la esterilización, denominados T-Paper. Estos dispositivos se utilizan en el campo médico, hospitalario, odontológico, veterinario, estético y podológico así como por el personal que esteriliza con vapor o gas.



**Rouleaux de stérilisation 200 mètres**  
**Rollos de esterilización de 200 metros**

mm	Boîte pcs/Envase unidades	Art. / Code
55 (x200 mt.)	8	Art. CS002Z01
75 (x200 mt.)	8	Art. CS003Z01
100 (x200 mt.)	4	Art. CS004Z01
150 (x200 mt.)	4	Art. CS005Z01
200 (x200 mt.)	2	Art. CS006Z01
250 (x200 mt.)	2	Art. CS007Z01
300 (x200 mt.)	2	Art. CS008Z01
400 (x200 mt.)	1	Art. CS015Z01

**Sacs autocollantes • Sobres autosellantes**

Longueur rouleau Longitud del rollo	Boîte pcs/Envase unidades	Art. / Code
90x230 mm	200	Art. CS011Z01
140x260 mm	200	Art. CS012Z01
190x330 mm	200	Art. CS013Z01
300x420 mm	200	Art. CS014Z01

**Papier standard**  
**Papel estándar**

Longueur rouleau Longitud del rollo	200 mt. standard 100 mt. (à la demande/ a petición del cliente)
Couleur matière plastique Color del material plástico	vert standard/verde estándar bleu clair (à la demande) azul (a petición del cliente)
gr/m <sup>2</sup>	60 gr/m <sup>2</sup> 70 gr m <sup>2</sup> (à la demande/ a petición del cliente)



# Tests de stérilisation

## Pruebas de esterilización

### B Test Plus

INCUBATEUR BIOLOGIQUE  
INCUBADORA BIOLÓGICA



FR

#### Test biologique de contrôle pour autoclaves

Les incubateurs biologiques ont été développés pour l'incubation d'indicateurs biologiques. Ils se composent d'un châssis, d'un coffret en ABS, d'un bloc chauffant en aluminium pour les éprouvettes/indicateurs biologiques et d'une carte électronique qui assure la gestion automatique de la température du bloc chauffant.

#### Quelle en est l'utilité?

Ils servent à tous les possesseurs d'autoclaves.

#### Pourquoi choisir un incubateur Tecno-Gaz?

Parce que ce sont des incubateurs certifiés.

### Kit Test

FOURNITURE DE TEST DE STÉRILISATION ANNUEL  
SUMINISTRO DE PRUEBA DE ESTERILIZACION ANUAL

FR

#### composé de:

- 1 boîte **SteamPlus** 100 pcs.
- 1 boîte **Spores** de 20 flacons
- 1 boîte **Helix test** 50 strip
- 1 boîte **Bowie&Dick** de 12 pcs.

ES

#### compuesto de:

- 1 caja **SteamPlus** 100 unidades
- 1 caja de **Esporas** de 20 viales
- 1 caja **Helix test** 50 strip
- 1 caja **Bowie&Dick** de 12 unidades



### Spores

TEST BIOLOGIQUE / TEST BIOLÓGICO

FR

#### Quelle utilité?

Test biologique applicable à tous les types d'autoclave à vapeur. Ils évaluent la capacité de l'autoclave à détruire tous les micro-organismes y compris les spores. Ils requièrent l'utilisation de spores dans le flacon et l'incubateur biologique.

#### Fréquence

Recommandation: tous les 30 jours.

ES

#### ¿Para qué sirve?

Test biológico aplicable a todos los tipos de autoclaves a vapor. Determina la capacidad del autoclave para destruir todos los microorganismos, incluido las esporas. Requiere el uso de esporas en frasco y de incubadora biológica.

#### Periodicidad

Aconsejado: cada 30 días.



Boîte spores de 20 flacons  
Caja de esporas de 20 viales

B TEST PLUS • ART. 2035TS

Incubateur biologique à 3 flacons, avec voyant de fonctionnement et interrupteur général, à branchement électrique au secteur sur 220 V~.

Incubadora biológica de 3 viales, con piloto luminoso de funcionamiento e interruptor general, conexión de red de 220 V~.

ES

#### Prueba biológica de control para autoclaves

Las incubadoras biológicas son productos desarrollados para la incubación de indicadores biológicos. Las incubadoras se componen de un bastidor, una tapa de ABS, un bloque calefactor de aluminio para las probetas/indicadores biológicos y una tarjeta electrónica para gestionar automáticamente la temperatura del bloque calefactor.

#### ¿Para qué sirve?

Son útiles para todos los usuarios de autoclaves.

#### ¿Por qué elegir una incubadora Tecno-Gaz?

Porque son incubadoras certificadas.

KIT TEST • ART. TS006Z00

SPORES/ESPORAS • ART. TS002ZBK

# Tests de stérilisation Pruebas de esterilización

## Bowie&Dick

BOWIE&DICK (20 pcs./unidades)  
ART. TS001BED

TEST PHYSIQUE POUR AUTOCLAVES STÉRILISANT DES CHARGES POREUSES  
TEST FÍSICO PARA AUTOCLAVES QUE ESTERILIZAN CARGAS POROSAS

FR

### Quelle utilité?

Test physique applicable uniquement aux autoclaves permettant de stériliser des charges poreuses. **Sert à évaluer la capacité de pénétration de la vapeur dans les corps poreux.**

### Fréquence

Recommandation: **tous les 30 jours.**

ES

### ¿Para qué sirve?

Test físico, aplicable solo a los autoclaves capaces de esterilizar cargas porosas. **Sirve para valorar la capacidad de penetración del vapor en los cuerpos porosos.**

### Periodicidad

Aconsejado **cada 30 días.**



## Steamplus et Vaporline

STEAMPLUS (100 pcs./unidades) ART. 216S  
VAPORLINE (250 pcs./unidades) ART. 200/S

COMPLÉMENTS CHIMIQUES / INTEGRADORES QUÍMICOS

FR

### Quelle utilité?

**Test applicables à tous les types d'autoclaves.** Ils permettent d'évaluer le fonctionnement correct de l'autoclave à travers les paramètres de la machine temps, température et pression.

### Fréquence

Recommandation: **une fois par jour.**

ES

### ¿Para qué sirve?

**Prueba aplicable a todos los autoclaves.** Permite determinar el funcionamiento correcto del autoclave a través de los parámetros del aparato: tiempo, temperatura y presión.

### Periodicidad

Se recomienda **una vez al día.**



## Helix Test

HELIX TEST (50 strip)  
ART. TS001ZHT

TEST PHYSIQUE POUR AUTOCLAVES DESTINÉS À STÉRILISER DES CORPS CREUX  
TEST FÍSICO PARA AUTOCLAVES QUE ESTERILIZAN CUERPOS HUECOS

FR

### Quelle utilité?

Sert à évaluer la **capacité de pénétration de la vapeur dans les corps creux.**

### Fréquence

Recommandation: **tous les 30 jours.**

ES

### ¿Para qué sirve?

Sirve para valorar la **capacidad de penetración del vapor en los cuerpos huecos.**

### Periodicidad

Aconsejado **cada 30 días.**





# Sterilair Pro

STERILAIR PRO (murale/ de pared) ART. SA210ZSA  
Support sur pied / con soporte ART. SA002ZSA

APPAREIL DE STÉRILISATION DE L'AIR / DISPOSITIVO PARA ESTERILIZAR EL AIRE

FR

Préservez votre image professionnelle et votre prestige en protégeant votre santé, celle de vos collaborateurs et de vos patients. Steril Air PRO est le premier système de stérilisation de l'air. SterilAir PRO est un appareil pour la stérilisation de l'air qui garantit l'élimination de tous les micro-organismes y compris les spores. Ce dispositif peut fonctionner en continu y compris en présence d'individus et assure la protection maximale des opérateurs. SterilAir PRO est simple, silencieux et ergonomique.

ES

Salvague su imagen profesional y su prestigio, protegiendo su salud y las de sus colaboradores y pacientes. SterilAir PRO es el primer sistema de esterilización del aire. SterilAir PRO es un aparato para esterilizar el aire, que asegura la eliminación de todos los microorganismos, incluso las esporas. Este dispositivo puede funcionar de forma continua incluso en presencia de personas, garantizando la máxima protección a los operadores. SterilAir PRO es simple, silencioso y ergonómico.



## Le fonctionnement

Son fonctionnement repose sur un système de ventilation forcée en cycle fermé. L'air aspiré dans le module passe d'abord à travers un filtre mécanique situé dans la bouche d'entrée. Les polluants les plus grossiers y sont stoppés, ce qui évite de souiller les lampes germicides. L'air entre ensuite en contact direct forcé avec les tubes à vapeurs de mercure qui, grâce à l'émission de rayons UV-C, exercent une action germicide maximale. Le blindage à fort pouvoir réfléchissant du boîtier en Anticorodal concentre la réflexion des rayons UV-C. L'air est expulsé par l'orifice de sortie, entraînant ainsi l'élimination microbiologique.

## El funcionamiento

Su funcionamiento esta basado en un sistema de ventilación forzada de ciclo cerrado. El aire aspirado en el módulo pasa primero a través de un filtro mecánico situado en la boquilla de entrada.

Aquí los contaminantes más gruesos quedan bloqueados evitando el ensuciamiento de las lámparas germicidas. Seguidamente, el aire entra en contacto directo con tubos de vapor de mercurio que, gracias a la emisión de radiaciones UV-C, ejecutan la máxima acción germicida. El blindaje, con un fuerte poder reflectante, de la caja de Anticorodal concentra la reflexión de las radiaciones UV-C. El aire es expulsado a través de la boquilla de salida y elimina al mismo tiempo los microorganismos.

## Le système

Le grand avantage de cet appareil réside dans l'absence totale de danger pour l'homme, car le module ne présente aucun risque de fuite de rayons UV-C. L'appareil est en mesure de procéder à la désinfection de l'air ambiant en continu (120 m<sup>3</sup>/h). Il permet ainsi de diminuer la pollution microbiologique de l'air dans n'importe quelle pièce, pendant toutes les étapes de production, sans préjudice pour la santé des travailleurs. Au bout de trois heures de fonctionnement, la charge bactérienne aérienne diminue de 90%.

## El sistema

La gran ventaja consiste en la seguridad absoluta para el hombre ya que no se registra ni una mínima fuga de radiaciones UV-C desde el módulo. El aparato es capaz de realizar un tratamiento continuado de desinfección del aire del ambiente (120 m<sup>3</sup>/h). Por tanto, es posible reducir la contaminación microbiológica del aire de cualquier habitación, durante cada una de las fases productivas, sin perjudicar la salud de los trabajadores. Tras tres horas de funcionamiento, se registra una eliminación de la carga bacteriana aérea del 90%.

FR

Le dispositif WATER SAFETY fonctionne par micro filtration à partir d'une technique de double parois. La grande capacité de filtration assure une durée de vie amplifiée aux produits utilisés. Le filtre à double parois, permet une filtration stérilisée, maintenant les propriétés de l'eau.

Le système anti légionellose FA001FLA se compose de:

Art. **1FLAA0001** Pré-filtre

Dimensions: longueur 140 mm, diamètre 47 mm

Art. **1FLAA0002** Filtre anti légionellose

Dimensions: longueur 187 mm, diamètre 40 mm

Art. **1FLAA0003** Connexions avec joints

(pour installation en ligne)

Le kit peut alimenter un fauteuil et doit être changé chaque année/5000 litres d'utilisation.

ES

El dispositivo WATER SAFETY funciona por micro filtración mediante una técnica de doble de paredes. La gran capacidad de filtración asegura una mayor vida útil de los productos utilizados. El filtro de doble pared, permite una filtración estéril, manteniendo las propiedades del agua.

Kit de filtración Legionellose protección está formado por:

Art. **1FLAA0001** Pre-filtro

Tamaño: longitud 140 mm, diametro 47 mm

Art. **1FLAA0002** Legionella protection filter

Tamaño: longitud 187 mm, diametro 40 mm

Art. **1FLAA0003** Conexiones con juntas

(para instalación en línea)

El kit puede suministrar un sillón y tiene que ser sustituido cada año/5000 litros de uso.



## Meilleur filtrage

Le système WATER SAFETY est composé d'un pré-filtre, pour éliminer les impuretés éventuellement présentes dans l'eau et protéger le filtrage suivant, c'est le plus du filtre SAFETY WATER.

## Matériaux spéciaux

Tous les filtres sont testés à 100% pour maintenir l'intégrité et la tenue des membranes, tout en garantissant ainsi un résultat constant sur l'efficacité opérationnelle. Le WATER SAFETY a été construit avec des matériaux spéciaux qui permettent de maintenir les performances physiques inaltérées, ainsi qu'en présence d'eau à haute température et de chlore. Les filtres ont une durée d'environ 5000 litres, mais il est conseillé de les remplacer au moins 1 fois par an.

## Adaptable sur tous les types de fauteuils

Grâce à sa petite taille, il peut être installé aisément à l'intérieur de n'importe quelle taille de fauteuil.

## Máxima filtración

El sistema presenta un prefiltro, para eliminar las impurezas del agua, y un filtro principal.

## Materiales especiales

Todos nuestros filtros están garantizados al 100% para mantener la eficacia de las membranas durante todo el tiempo de trabajo. Los WATER SAFETY, se fabrican con materiales especiales que mantienen intactas las propiedades físicas, incluso con agua a altas temperaturas o en presencia de cloro. La vida útil de los filtros es de 5000 litros, pero se deben sustituir por seguridad.

## Se adapta a todo tipo de sillón

Gracias a su reducido tamaño se puede instalar en todos los sillones de forma muy sencilla.



# Premiers secours

Comment gérer les urgences dans le domaine médical?



Diagnostic  
Diagnóstico

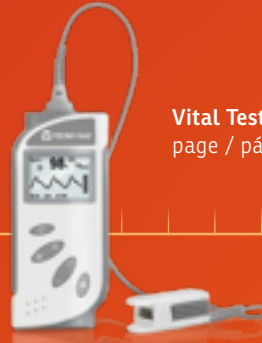

Vital Test  
page / página 32



Oxygénothérapie  
Oxigenoterapia

Air Ox  
page / página 32



Défibrillation  
Desfibrilación

TecnoHeart plus  
page / página 34



## Protéger votre activité professionnelle

Les appareils de premiers secours sauvent des vies, c'est donc un devoir juridique, éthique et professionnel que de s'équiper. Disposer des connaissances, médicaments et dispositifs de secours signifie également se protéger soi-même, protéger son prestige et sa profession sans parler de sauver des vies humaines. Tecno-Gaz S.p.A. ne propose pas d'appareils de premiers soins mais un programme et un projet conçus spécialement pour les cabinets de chirurgiens-dentistes. Les dispositifs et les solutions adaptés sont le fruit d'une analyse approfondie réalisée par des spécialistes et des professionnels. Opter pour un appareil Tecno-Gaz signifie adopter un plan de sécurité structuré et complet.

## Proteja su actividad

Los productos de primeros auxilios son dispositivos salvavidas; por lo tanto, dotarse de estos artículos es un deber jurídico, ético y profesional. Disponer de conocimientos, fármacos y dispositivos de emergencia, también significa protegerse a uno mismo, el propio prestigio y la profesión, además de estar preparados para salvar la vida de una persona. Tecno-Gaz S.p.A. no le propone dispositivos de primeros auxilios, sino un programa y un proyecto estudiado y adecuado para la consulta odontológica. Los dispositivos y las soluciones son el fruto de un análisis minucioso, realizado por especialistas y profesionales del sector. Elegir un dispositivo Tecno-Gaz significa abrir un camino de seguridad orgánico y completo.

# Primeros auxilios

Cómo gestionar las emergencias en las clínicas dentales



**Speedy 2**  
page / página 33

**Moniteur mutliparamétrique**  
**Monitor multiparámetros**  
page / página 33



**E-Point**  
page / página 35



Flashez votre QR code!  
Pour plus d'informations à ce sujet,  
utilisez votre téléphone portable.

Enfocar y dispare! Utilice su  
teléfono móvil para disponer de  
más información sobre este tema.

[www.tecnogaz.com](http://www.tecnogaz.com)

Pour contacts et informations | Para contactos y información: +39 0521 8380



# Vital test

PULSOXYMETRE DIGITAL / PULSIOXÍMETRO

VITAL TEST • ART. 11250  
SUPPORT POUR FAUTEUIL  
SOPORTE PARA EQUIPO  
ART. 11255

Premiers secours • Primeros auxilios

FR

**VITAL TEST est un pulsoxymètre professionnel conçu pour le milieu dentaire.** Simple et disposant de nombreuses fonctions, il peut être livré avec son support qui peut se fixer à un fauteuil, à un mur ou sur un pied. Cette option permet de contrôler l'instrument en permanence et d'en faire ainsi un outil pratique à utiliser à tout moment.

### Caractéristiques principales

- Affichage longueur d'onde ou lecture décimale des valeurs
- Sélection lecture adultes-enfants
- Son on/off et réglage du volume
- Alarmes min./Max. SpO<sub>2</sub>
- Alarmes min./Max. Pr
- Identification patient
- Lecture des données

**Vital Test** peut être livré à la demande avec **un programme dont l'interface se connecte à l'ordinateur**, pour enregistrer et imprimer tous les paramètres mesurés.

ES

**VITAL TEST es un pulsiosímetro para usar en el campo dental.**

Simple y dotado de múltiples funciones puede suministrarse con un oportuno soporte, estudiado para ser fijado al sillón, en la pared o con pie de soporte. Esta opción permite controlar constantemente el instrumento y facilitar su uso constante y cómodo.

### Características principales

- Visualización de la lectura decimal o de longitud de onda de los valores
- Selección de la lectura adultos-niños
- Sonido on/off y volumen regulable
- Alarmas mín/Máx SPO<sub>2</sub>
- Alarmas mín/Máx Pr
- Identificación del paciente
- Lectura de los datos

A petición del cliente, con **Vital Test** puede suministrarse **un programa con interfaz para conectarse al ordenador**, para grabar e imprimir todos los parámetros detectados.

- Bouton ON-OFF  
○ Pulsador ON-OFF
- Bouton rétroéclairage  
○ Pulsador de iluminación posterior
- Couper alarme  
○ Silenciamiento de alarma
- Bouton flèche vers le bas/haut  
○ Pulsador de flecha abajo/arriba
- Bouton fonctions  
○ Pulsador de funciones

### Données techniques • Datos técnicos

### Vital Test

LxHxP / AxAxP	(70x158x37) mm
Poids / Peso	165 g
Alimentation par batterie Alimentación mediante baterías	4 x 1.5V~ LR6 AA - 48 heures d'utilisation non stop/ 48 horas de carga
Compatibilité CEM Compatibilidad EMC	Class B
Degré de protection Grado de protección	Type BF-A Type BF- Applied Part
Écran Pantalla	128 x 64 dot-matrix LCD à rétroéclairage LED ot-matrix LCD con iluminación posterior mediante LED

# Air Ox

RÉANIMATEUR / REANIMADOR

FR

**Dispositif fondamental car l'oxygène est le substrat de base pour la survie des cellules.** La bouteille doit fournir au moins 15 litres par minute pendant une heure. La bouteille doit contenir minimum 5 litres liquides (1.000 litres gazeux).

**Tecno-Gaz peut fournir le réanimateur AIR-OX avec:**

- **bouteille d'oxygène** de 5 L (soit 1000 litres gazeux) avec réducteur et doseur de litres
- **masque** pour oxygénothérapie
- **ballon** de réanimation avec masque
- **accessoires** divers (ouvre-bouche, tire-langue, canules de Guedel, tuyaux).

ES

**Dispositivo importante por lo que se refiere al oxígeno, es la base para permitir la supervivencia de las células.** La bombona debe garantizar un suministro al menos durante 1 hora de 15 litri por minuto. La bombona debe contener como mínimo 5 litros de líquido (1.000 litros gaseosos).

**Tecno-Gaz puede suministrar el reanimador AIR-OX equipado con:**

- **bombona de oxígeno** de 5 l (1.000 litros gaseosos) dotado con reductor y dosificador de litros
- **máscara** para oxigenoterapia
- **bolsa reanimadora** con mascarilla
- **accesorios** varios (abrebocas, tirador de lengua, cánulas Guedel, tubos).



AIR OX • ART. 3003-E

AIR OX  
(sans bouteille, avec chariot  
sin bombona, con carro)  
ART. KT017ZDM

AIR OX  
(sans bouteille, sans chariot/  
sin bombona, sin carro)  
ART. KT016ZDM

### Données techniques Datos técnicos

### Air Ox

LxHxP / AxAxP	(350x680x170) mm
Poids / Peso	11,5 Kg



# Monitor MD 80 Plus

MONITOR MD 80 PLUS  
ART. PM005ZMM

MONITEUR MULTI-PARAMÈTRES / MONITOR MULTIPARAMÉTRICO

FR

Tous les cabinets dentaires devraient posséder un équipement professionnel de diagnostic et le **moniteur multi-paramètres MD 80 plus** est l'appareil idéal. **Son nouveau design et sa technologie renouvelée en font l'appareil le plus abouti en matière de diagnostic des paramètres vitaux du patient.**

#### MD 80 plus peut relever:

- ECG: Fréquence cardiaque (HR)  
Forme d'onde à 3/5 canaux ECG
- RESP: Fréquence respiratoire (RR)  
Forme d'onde de respiration
- SpO2: Saturation en oxygène (SpO2), Fréquence du pouls (PR)  
SpO2 Courbe de plétysmographie
- NIBP: Pression systolique (NS),  
Pression diastolique (ND),  
Pression artérielle moyenne (NM)
- TEMP: Canal-1 Température (T1), Canal-2 Température (T2),  
Différence de température entre les deux canaux (TD)

ES

Toda consulta dental debería contar con un sistema de diagnóstico profesional y el **monitor multiparamétrico MD 80 plus** es la herramienta ideal. **Su nueva imagen y su tecnología renovada convierten este instrumento en una herramienta puntera en términos de tecnología de control de las constantes vitales del paciente.**

#### MD 80 plus detecta:

- ECG: latido cardíaco (HR)  
Onda de ECG de 3/5 canales
- RESP: Frecuencia respiratoria (RR)  
Onda de respiración
- SpO2: Saturación de oxígeno (SpO2) Pulsation (PR), SpO2 plétismograma
- NIBP: presión sistólica (NS),  
presión diastólica (ND), presión principal (NM)
- TEMP: temperatura canal-1 (T1), temperatura canal-2 (T2),  
Diferencia de temperatura entre los dos canales (TD)



#### Données techniques Datos técnicos

#### Monitor MD 80 Plus

LxHxP / AxAxP

(261x246x146) mm

Poids / Peso

2,8 kg

## Speedy2

SET DE RÉANIMATION / SET DE REANIMACIÓN

FR

**Kit de réanimation fourni dans une mallette pratique en polypropylène antichoc, sans bouteille, équipée de:**

- Ballon insufflateur
- Masque bucco-nasal
- Ouvre-bouche
- Tire-langue
- 3 Canules de guedel
- Tube à oxygène.

ES

**Juego de reanimación suministrado en una práctica valija de polipropileno antichoque sin botella, dotado de:**

- Resucitador
- Mascarilla oronasal
- Separador de mandíbulas
- Tiralengua
- 3 Cánulas guedel
- Tubo de oxígeno



ART. 3007/R-3  
sans bouteille / sin botella

ART. 3007-E-2  
con bouteille / con botella

#### Données techniques Datos técnicos

#### Speedy 2

sans bouteille / sin botella

LxHxP / AxAxP

(430x110x320) mm

Poids / Peso

2,2 Kg



# TecnoHeart Plus

DÉFIBRILLATEUR SEMI-AUTOMATIQUE / DESFIBRILADOR SEMIAUTOMÁTICO

TECNOHEART PLUS  
ART. AE006Z12 français  
ART. AE003Z12 español

Le seul défibrillateur à **caractéristiques exclusives!**  
El único desfibrilador con **características exclusivas!**

FR

**Le défibrillateur semi-automatique est un appareil capable d'effectuer la défibrillation des parois musculaires**

du cœur en toute sécurité, grâce aux capteurs capables de reconnaître un arrêt cardiaque dû à une arythmie, **fibrillation ventriculaire ou tachycardie ventriculaire**. Dans les cas énumérés ci-dessus, le défibrillateur détermine automatiquement si un choc est nécessaire et sélectionne le niveau d'énergie adapté. L'utilisateur n'a pas la possibilité de forcer le choc lorsque l'appareil indique que ce n'est pas nécessaire.

- **Commutateur adulte enfant:** permet de traiter les patients pédiatriques grâce à une simple sélection sur l'appareil (pas besoin de doubler les plaques, les adaptateurs, clés, etc).
- **Guide vocal:** pour une utilisation simple et assistée.
- **SD card:** stockage des activités pour protection juridique (OPTIONAL).
- **Soft case:** protection contre les chocs et les rayures (STANDARD).
- **Batterie LiMnO2 longue durée de vie:** 5 ans, 200 chocs (STANDARD).
- **Indicateur de batterie:** vous permet de connaître le niveau de la batterie.
- **Auto contrôle journalier des composants critiques:** il permet le bon fonctionnement de l'équipement.
- **Calcul Impédance:** vérification de l'intégrité du contact du patient avec AED.
- **Ecran:** vous permet de lire les instructions si vous êtes incapable d'entendre le guide vocal.
- **Choc biphasique:** décharge électrique à travers le cœur d'abord dans un sens puis dans l'autre.
- **Software heart on:** il est utilisé pour stocker les données de l'utilisation du DAE de manière systématique ainsi que de permettre la mise à jour du firmware.
- **Electrodes pré-connectés:** réduction des délais d'intervention.
- **Batterie:** 200 chocs.
- **Communication irda:** permet la communication pc - défibrillateur.
- **Énergie Variable:** adulte (>25 KG) de 185 à 200J - Enfant (<25 KG) de 45 à 50J.

ES

**El desfibrilador semiautomático es un dispositivo capaz de hacer la desfibrilación de las paredes musculares**

del corazón de forma segura, porque los captadores porque los captadores saben reconocer arritmia, **fibrilación y taquicardia ventricular**. En los casos elencados arriba el desfibrilador determina automáticamente si es posible efectuar la desfibrilación y decide la potencia que hace falta. El usuario que lo utiliza no tiene ninguna posibilidad de efectuar una descarga cuando el desfibrilador le indica que no es necesario.

- **Selector Adulto/niño:** permite el tratamiento de los dos tipos de paciente seleccionando la opción en el dispositivo (no necesita doble electrodos, adaptadores, llaves de reducción... ecc).
- **Guía Vocal:** para una utilización simple y asistida.
- **Tarjeta SD:** para protección jurídica y archivo datos de utilización (OPTIONAL).
- **Soft cover:** para protegerlo de los golpes (STANDARD).
- **Batería LiMnO2 de larga:** duración. 5 años y 200 descargas (STANDARD).
- **Indicador de carga:** para averiguar el nivel de duración.
- **Autotest componentes críticas:** mantenimiento eficiente de la capacidad de la batería.
- **Calculo de la impedancia:** averigua la integridad del contacto entre paciente y desfibrilador.
- **Pantalla:** permite leer las instrucciones en el caso que no se oiga la voz guía.
- **Choque bifásico:** descarga eléctrica que pasa por el corazón antes en un sentido y después en el otro.
- **Software Heart on:** se utiliza para archivar los datos de utilización en el ordenador y permite la actualización del firmware.
- **Electrodos pre-conectados:** te reduce las intervenciones.
- **Batería:** 200 descargas.
- **Puerta comunicación IRDA:** permite la comunicación entre el ordenador y el desfibrilador.
- **Energía variable:** Adulto (>25kg) entre 185 a 200 J - Niño (<25kg) entre 45 y 50 J.



## STANDARD

Manuel operateur / User manual  
Art.0Z12I0001

Carte SD (2Gbyte) / Tarjeta SD (2Gbyte)  
Art.1Z12A0005

Étui souple  
Estuche flexible  
Art.1Z12A0004

Electrodes Adultes/Enfants  
Electrodos adultos-Niños  
Art.1Z12A0003

Batterie non rechargeable  
LiMnO2(15V, 4200mAh)  
Bateria no recargable  
LiMnO2(15V, 4200mAh)  
Art.1Z12A0002

## TÉLÉCHARGEABLE SUR NOTRE SITE INTERNET DESCARGABLE DE NUESTRA PAGINA WEB

Software AED Event Review  
Art.1Z12A0006

Software AED Event Review  
Guide utilisateur / Manual de usuario  
Art.1Z12A0007

### Données techniques • Datos técnicos

	TecnoHeart Plus
LxHxP / AxAxP	240x294x95 mm
Poids/ Peso	ca. 2,65 Kg
Longueur électrodes / Longitud de los electrodos	ca. 1,8 m
Batterie / Batería	LiMnO2(15V, 4200mAh)

FR

Les situations d'urgence requièrent la plus grande attention en termes d'organisation et d'intervention. Il est par conséquent déterminant de rationaliser les appareils. Tecno-Gaz S.p.A. a créé E-Point, un centre mobile de secours. **Dans les situations d'urgence, la réactivité est fondamentale.** Le fait de disposer d'une structure mobile prête à l'emploi est déterminant pour intervenir.

**Cette solution permet de disposer d'une structure réunissant:**

- le kit de réanimation
- le défibrillateur
- le moniteur multiparamètre
- le pulsoxymètre



Compartiment amovible contenant le kit de réanimation

Mueble extraíble con set para la reanimación

ES

Las situaciones de urgencia exigen en términos de organización e intervención. Por consiguiente, es fundamental racionalizar los equipos. Tecno-Gaz S.p.A. ha creado E-Point, un centro móvil de primeros auxilios. **En las emergencias, la rapidez es esencial por tanto es necesario disponer de una estructura móvil preparada para su uso.**

**Esta solución permite disponer de una estructura con:**

- set de reanimación
- desfibrilador
- monitor multiparámetros
- pulsoxímetro



Plan d'appui

Superficie de apoyo

## Données techniques Datos técnicos

### E-Point

Largeur / Ancho	504 mm
Hauteur / Altura	848 mm
Profondeur/ Fondo	482 mm
Profondeur avec poignée Profundidad con mango	552 mm
Poids/ Peso	57 Kg



# Sédation consciente

Pour traiter tous les cas et tous types de patients



Appareil pour la sédation

Aparato para la sedación



MasterFlux Plus  
(version mobile /  
versión mueble)  
page / página 38



Appareil pour la sédation  
version mobile

Aparato para la sedación  
versión mueble



Master Flux Plus  
(version murale /  
version de pared)  
page / página 40

## La sédation consciente

L'administration contrôlée de protoxyde d'azote et d'oxygène par voies nasales, **procurent au patient un état de relaxation, réduit la charge émmotionnelle, la perception de la douleur ainsi que l'anxiété**, ce qui accroît substantiellement les possibilités de traitement du patient et surtout facilite **la collaboration avec le praticien**, tout en maintenant les effets inaltérés.

## La sedación consciente

La administración controlada de óxido nitroso y oxígeno por vía inhalatoria, **produce en el paciente un estado de relajación, reduce la carga emocional, la percepción del dolor y la ansiedad**, lo que facilita el tratamiento del paciente que **colabora con el odontólogo** mientras sus reflejos permanecen intactos.

# Sedación consciente

Para tratar todos los tipos de pacientes

Circuits et  
masques

Circuitos y  
mascarillas

Accessoires Master Flux Plus  
Acesorios Master Flux Plus  
page / página 40

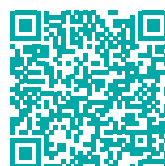

Flashez votre QR code!  
Pour plus d'informations à ce sujet,  
utilisez votre téléphone portable.

Enfocar y dispáre! Utilice su  
teléfono móvil para disponer de  
más información sobre este tema.

[www.tecnogaz.com](http://www.tecnogaz.com)

Pour contacts et informations | Para contactos y información: +39 0521 8380



# Master Flux Plus

MASTER FLUX PLUS  
ART. MF006ZMF

APPAREIL POUR LA SÉDATION / APARATO PARA LA SEDACIÓN

FR

## Pourquoi la sédation consciente?

La complexité des interventions et leur caractère invasif a un résultat significatif sur la durée des interventions, **ce qui induit une altération de la patience du patient, qui a un impact direct sur l'efficacité du praticien.**

## Pourquoi Master Flux Plus?

**MasterFlux Plus est le seul appareil pour sédation entièrement conçu et fabriqué en Italie.** Tous les éléments sont produits par Tecno-Gaz et sont vérifiés individuellement et minutieusement. Afin d'éviter au patient tout ressenti négatif sur le visuel et l'aspect psychologique, nous avons conçu un meuble élégant qui contient les bouteilles d'oxygène et de protoxyde d'azote avec les réducteurs et les embouts nécessaires. Le meuble est de couleur RAL 9002, monté sur roulettes. Il dispose d'un plateau pour les instruments et, à l'intérieur, un compartiment accueille des bouteilles de 5, 10 et 14 litres. Le boîtier fluxmétrique avec ses accessoires est logé en façade. Master Flux a passé les tests de stabilité exigée.

ES

## ¿Por qué la sedación consciente?

La complejidad de las intervenciones y su carácter invasivo ha causado una prolongación significativa de la duración de las intervenciones, lo que exige un cambio en la atención al paciente. **Gracias a la sedación consciente es posible reducir el estrés, mejorar la colaboración del paciente y, por consiguiente, la eficacia clínica**

## Por qué MasterFlux Plus

**MasterFlux Plus es el único aparato para la sedación diseñado y fabricado en Italia.** Todos los detalles han sido fabricados con tecnología Tecno-Gaz y son sometidos a un exhaustivo control individual. Para evitar un impacto visual y psicológico negativo, se ha creado un elegante mueble para guardar las bombonas de oxígeno y protóxido de nitrógeno con sus correspondientes reductores y acoplamientos. El mueble de color RAL 9002 dispone de ruedas y de una superficie laminada para el instrumental. En su interior cuenta con un compartimento para las bombonas de 5, 10 y 14 litros. En la parte frontal hay un espacio para la caja fluxométrica dotada de accesorios. Master Flux Plus ha superado las pruebas de estabilidad requeridas.

**IntelliFlux**  
DELIVERY SYSTEM



CE  
0051



Les tubes passent au dessus de la tête du patient ce qui permet un travail ergonomique parfait.

Los tubos pasan por encima de la cabeza del paciente permitiendo un máximo trabajo ergonómico.

Élastique arrière permettant d'améliorer la fixation du masque sur le visage du patient.

Fijación con el reposa cabeza que facilita el mantenimiento en posición de los tubos.

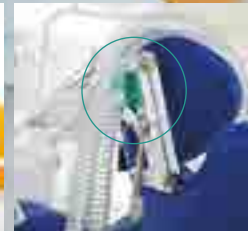

### Aucune fuite de gaz

La technique utilisée pour la fabrication des masques **Intelliflux** permet d'éviter les fuites de gaz dans la pièce.

- Membrane anti-retour
- Connecteurs adaptés à l'aspiration d'unité dentaire
- Nouvelle membrane « respiration fluide »
- Masques en silicone adaptables

### Ninguna dispersión de gas en el ambiente gracias a:

- Válvula anti retorno
- Conexión a la aspiración del equipo
- Nueva mascarilla que se ajusta perfectamente



# Master Flux Plus

VERSION MURALE / VERSIÓN DE PARED

MASTER FLUX PLUS  
(version murale / version de pared)  
ART. 1601AS

FR

Cette version est munie d'un bras extensible, d'embouts muraux pour le raccordement des gaz, au boîtier fluxmétrique et aux accessoires fournis. **La version murale permet de disposer d'un Master Flux Plus art. 1601/AS à chaque poste de travail en centralisant la distribution des gaz.** En cas d'utilisation non simultanée de l'appareil, il suffit de préparer le bras extensible et les prises à côté de chaque fauteuil et de déplacer le boîtier fluxmétrique d'un poste à l'autre. Cette solution est synonyme de flexibilité et d'économies.

## Le boîtier fluxmétrique

**Le boîtier fluxmétrique est un projet sophistiqué d'ingénierie mécanique disposant d'un système de distribution proportionnel automatique.** Nous avons opté pour la méthode mécanique car la gestion des gazs est "directe" et non pas subordonnée à d'autres "contrôleurs" électroniques ou électriques. Résultat, un produit de haute précision, ultra-fiable et facile à utiliser. **Master Flux Plus offre des caractéristiques techniques permettant une grande polyvalence** et des dispositifs de sécurité efficaces qui empêchent toute erreur au détriment du patient. Simple et facile à lire.

### Données techniques • Datos técnicos

LxHxP / AxAxP	230x379x400 mm
Poids sans les bouteilles / Peso sin bombonas	5 kg



ES

Esta versión está dotada de brazo extensible y fijaciones a la pared para la conexión del gas, la caja fluxométrica y los accesorios de suministro normal. **La versión de pared permite montar una Master Flux Plus art. 1601/AS, en cualquier puesto de trabajo, centralizando el suministro de gas.** En caso de que el uso del aparato no sea simultáneo, basta con instalar el brazo y las conexiones cerca de cualquier posición de trabajo y desplazar la caja fluxométrica desde un puesto de trabajo a otro. Esta solución garantiza flexibilidad y ahorro económico.

## La caja fluxométrica

**La caja fluxométrica es un sofisticado proyecto de ingeniería mecánica con sistema de suministro mediante distribución proporcional automática.** Se eligió el método mecánico ya que la gestión de los gases es "directa", y no está subordinada a otros "controladores" electrónicos o eléctricos. De esta forma, hemos obtenido un producto de gran precisión, muy fiable y fácil de usar. **Master Flux Plus, es fácil de usar y presenta características técnicas que lo hacen muy polivalente, y dispone de dispositivos de seguridad eficaces que impiden cometer errores.** El diseño serigráfico es simple y de fácil lectura.

# Intelliflux

LES NOUVEAUX MASQUES NASEAUX / LAS NUEVAS MASCARILLAS

FR

Les masques naseaux sont constitués de polycarbonate transparent pour une bonne visibilité, cela afin **d'éviter toute possibilité de torsion et garantissant une stabilité parfaite, ce qui évite la dispersion de gazs.** Toutes les parties des masques sont autoclavables. Le raccord central contient des membranes anti-retour. **La petite chambre élimine le risque de présence de CO<sub>2</sub>.**

## Connexion "Y"

Permet un **flux correct du mélange des gazs** sans retour dans le circuit.

**Profil en silicium** idéal pour tout type de visage. **Aucune marque et grand confort.** Il permet **de réduire les émissions de N<sub>2</sub>O dans l'environnement.**

**Perfil de silicona** ideal para cualquier tipo de rostro. **No deja señales y es muy cómodo.** Además, permite **reducir las emisiones de N<sub>2</sub>O en el medio ambiente.**

ES

Las nuevas mascarillas nasales están formadas por un sistema de polycarbonato transparente que permite la visibilidad y **evita cualquier tipo de torcedura, lo que garantiza una estabilidad perfecta y evita la dispersión de gases.** Todas las partes de la mascarilla son autoclavables.

## Conexión "Y"

Permite el **flujo de la mezcla de gases** sin correcto que vuleva en el circuito.

LATEX  
FREE

Zone de soutien pour le front du patient  
Soporte frontal para el paciente

Gaz sortie avec membrane anti-retour  
Salida de gases con válvula antirretorno

Gaz entrée avec membrane anti-retour  
Entrada de gases con válvula antirretorno



# Master Flux Plus

ACCESSOIRES / ACESORIOS

## ÉQUIPEMENT STANDARD / EQUIPO ESTÁNDAR

**MF835ZMF**  
Masques naseaux  
Mascarillas nasales  
Taille/Tamaño 1

**MF836ZMF**  
Masques naseaux  
Mascarillas nasales  
Taille/Tamaño 2

**MF837ZMF**  
Masques naseaux  
Mascarillas nasales  
Taille/Tamaño 3

**MF820ZMF**  
Circuit complet  
Circuito completo

**MF824ZMF**  
Circuit aspiration  
Circuito aspiración



**Masques naseaux**  
**Mascarillas nasales**

**Support de silicone**  
**Soporte frontal de silicona**



	<b>MF835ZMF</b> Taille 1 Tamaño 1	<b>MF836ZMF</b> Taille 2 Tamaño 2	<b>MF837ZMF</b> Taille 3 Tamaño 3	<b>MF838ZMF</b> Taille 4 Tamaño 4	<b>2ZMFA0050</b> Taille 1 Tamaño 1	<b>2ZMFA0051</b> Taille 2 Tamaño 2	<b>2ZMFA0052</b> Taille 3 Tamaño 3	<b>2ZMFA0054</b> Taille 4 Tamaño 4
<b>En Option / Opcional</b>				★				
<b>Pieces de rechange</b> Reemplazos	⚙️	⚙️	⚙️	⚙️	⚙️	⚙️	⚙️	⚙️



	<b>MF820ZMF</b> Circuit complet Circuito completo	<b>MF824ZMF</b> Circuit aspiration Circuito aspiración	<b>SMFA197</b> Circuit de décharge Circuito de descarga	<b>2ZMFA0046</b> Bande élastique avec crochets en plastique Correa de sujeción con gancho de plástico	<b>3MEDT0007+1ZMFA0064</b> Kit de montage sur fauteuil dentaire Kit de montaje para equipo dental
<b>En Option / Opcional</b>					
<b>Pieces de rechange</b> Reemplazos	⚙️	⚙️	⚙️	⚙️	⚙️



	<b>3MEDT0006</b> Tuyau circuit <b>non</b> <b>autoclavable</b> 1,8 mt Tubo circuito <b>no</b> <b>esterilizable</b> 1,8 mt	<b>3MEDT0018</b> Tuyau circuit <b>autoclavable</b> 121° C: cycles - 1,8 mt Tubo circuito <b>esterilizable</b> 121° C: 30 ciclos -1,8 mt	<b>3MEDT0019</b> Tuyau circuit jetable 50 mt Tubo Circuito desechable 50 mt	<b>3MEDN0001</b> Ballon de respiration Balón de respiración	<b>1504/A</b> Ballon de réanimation Balón de reanimación
<b>En Option / Opcional</b>					★
<b>Pieces de rechange</b> Reemplazos	⚙️	⚙️	⚙️	⚙️	⚙️



# Éclairage chirurgical

Éclairez votre zone de travail et protégez vos yeux



## Lampes Led ligne Orion

### Orion Line

#### Orion 40DS

Version sur roulette, plafonnier et murale  
Versión con pie de soporte, de techo y de pared  
page / página 46 - 47



## Lampes à Led Slim

### Slim LED lamp

#### Slim

Version sur roulette, plafonnier et murale  
Versión con pie de soporte, de techo y de pared  
page / página 50 - 51



### Avantages uniques

Tecno-Gaz est en mesure d'offrir une gamme complète d'aide pour l'éclairage à toutes types d'opérations.

- Fauteuil chirurgical
- Bloc opératoire
- Ambient

### Ventajas únicas

Tecno-Gaz es capaz de proponerle una gama completa de auxilios iluminantes para todas las necesidades operativas.

- Sillón quirúrgico
- Sala operatoria
- Ambiente

# Iluminación quirúrgica

Ilumine su espacio de trabajo y proteja sus ojos



## Orion Tech

Version sur roulette, plafonnier et  
plafond avec double lampe  
Versión con pie de soporte, de techo y  
de techo con doble lámpara

page / página 48 - 49



## Orion 60

Version sur roulette et plafonnier  
Versión con pie de soporte y de techo



## Orion 80

Version plafonnier  
Versión de techo

Système TVCC Orion 40 - 60 - 80 et Orion Tech

Sistema TVCC Orion 40 - 60 - 80 y Orion Tech

page / página 47 - 49



Flashez votre QR code!  
Pour plus d'informations à ce sujet,  
utilisez votre téléphone portable.

Enfocar y dispare! Utilice su  
teléfono móvil para disponer de  
más información sobre este tema.

[www.tecnogaz.com](http://www.tecnogaz.com)

Pour contacts et informations | Para contactos y información: +39 0521 8380



# Orion Line



Caractéristiques Características	ORION 40DS	ORION TECH	ORION 60	ORION 80
<b>Diamètre / Diámetro</b>	40 cm	52 cm	63 cm	79 cm
<b>Intensité</b> Intensidad lumínica	130.000 lux	160.000 lux	160.000 lux	160.000 lux
<b>Poids / Peso</b>	39 kg (Plafonnier/Version de techo)	35 kg (Plafonnier/Version de techo)	47 kg (Plafonnier/Version de techo)	51 kg (Plafonnier/Version de techo)
<b>Profondeur du champ (E-deep)</b> Profundidad del campo (E-deep)			<b>Module de profondeur centrale</b> (garantit un éclairage tridimensionnel quand on doit travailler en cavités profondes ou sur structures anatomiques complexes).  Grupo central de profundidad (garantiza la iluminación 3D cuando se trabaja en cavidades profundas).	<b>Module de profondeur centrale</b> (garantit un éclairage tridimensionnel quand on doit travailler en cavités profondes ou sur structures anatomiques complexes).  Grupo central de profundidad (garantiza la iluminación 3D cuando se trabaja en cavidades profundas).
<b>3D et profondeur</b> 3D y profundidad				<b>Pétales périphériques</b> (augmentation de l'effet scialytique, augmentation de la profondeur du champ et visualisation tridimensionnelle).  Pétalos periféricos (aumento del efecto escialítico, aumento de la profundidad de campo y visualización tridimensional).
<b>Destination d'utilisation</b> Uso	Chirurgie dentaire de premier niveau, chirurgie dentaire avancée, chirurgie parodontale, dentisterie générale (possibilité de remplir la fonction de lampe pour fauteuil).  Adecuado para cirugía pequeña, avanzada y parodontal. Este modelo puede ser utilizado para el sillón también.	Chirurgie dentaire de premier niveau, chirurgie dentaire avancée, chirurgie parodontale, dentisterie générale (possibilité de remplir la fonction de lampe pour fauteuil).  Adecuado para cirugía pequeña, avanzada y parodontal. Este modelo puede ser utilizado para el sillón también.	Chirurgie dentaire avancée, chirurgie dentaire en salle chirurgicale dentaire, chirurgie maxillo-faciale, chirurgie en endoscopie, chirurgie en cabinet.  Adecuado para cirugía avanzada, endoscopia y cirugía en prácticas.	Chirurgie dentaire avancée, chirurgie dentaire en salle chirurgicale dentaire, chirurgie maxillo-faciale, chirurgie en endoscopie, chirurgie en cabinet, chirurgie hospitalière.  Adecuado para cirugía avanzada, endoscopia y cirugía en prácticas.



FR

## EndoLed

La fonction permet d'allumer un seul module et d'en régler l'intensité lumineuse et ainsi que la température de la couleur.



## Lumière froide

L'accroissement de l'irradiation thermique sur le champ opératoire est proportionnel à la quantité et à la puissance des led utilisées. **Grace au concept de lumière indirecte Tecno-Gaz utilise un numéro réduit de Leds.**

ES

## EndoLed

La función EndoLed permite de encender sólo un grupo y de arreglar la **intensidad lumínica y la temperatura del color.**

## Luz fría

La radiación térmica sobre la area de operación depende de la cantidad de LED y de su potencia. **Tecno-Gaz utiliza sólo un número reducido de LED gracias a la luz indirecta.**

Caractéristiques Características	Déterminée par Obtenido gracias a	Avantages   Ventajas
<b>Lumière blanche</b> Luz blanca	Led	<ul style="list-style-type: none"> <li>• Pas d'ombre colorée / Ninguna sombra colorada</li> </ul>
<b>Lumière indirecte</b> Luz indirecta	<b>Micro et macro paraboles</b> Micro y macro parábola	<ul style="list-style-type: none"> <li>• Tridimensionnalité Tridimensionalidad</li> <li>• Aucune ombre Ninguna sombra</li> <li>• Aucun éblouissement Ningún deslumbramiento</li> <li>• Réduction de la chaleur Reducción del nivel de calor</li> </ul>
<b>Réglage (E-view)</b> Calibración del área lumínica (E-view)	<b>Réglage électronique du champ</b> Calibración electrónica del area	<ul style="list-style-type: none"> <li>• Permet d'élargir le champ illuminé sans changer l'intensité lumineuse dans le centre Permite de ampliar la área alumbrada sin cambiar la intensidad lumínica en el centro</li> </ul>
<b>Choix de la température de la couleur</b> Selección de la temperatura del color	<b>Sélection typologie Led</b> Selección del tipo de LED	<ul style="list-style-type: none"> <li>• Relevé soigné structures anatomiques / Sondeo exacto de las características anatómicas</li> <li>• Diagnostic soignée (tissous mous/ tissus durs) / Diagnosis cuidadosa (tejidos blandos/tejidos duros)</li> <li>• Opérativité idéal (implantologie et chirurgie) / Perfecta posición de trabajo para implantología y cirugía.</li> </ul>
<b>Lumière ambiante (Endo-Led)</b> Luz espacial (Endo-Led)	<b>Activation d'un seul module</b> Se puede encender un sólo grupo	<ul style="list-style-type: none"> <li>• Permet d'éclairer le champ quand une intensité lumineuse élevée n'est pas nécessaire. Remplit la fonction de lampe pour fauteuil (permet à qui équipe des salles hybrides de ne pas monter une lampe pour fauteuil). Permite de lucir el área cuando no está necesaria una intensidad lumínica elevada. Puede hacer de lámpara para el sillón.</li> <li>• Idéale pour passer de la fonction diagnostique à une fonction opérative par exemple en conservatrice et reconstructive (composites). Es la perfecta solución para cambiar de la diagnóstico a la operación por ejemplo en caso de tratamientos de conservación.</li> <li>• Maintient les fonctions de réglage de la température de la couleur. Mantiene la regulación de la temperatura del color.</li> </ul>



### E-View (Extended-View)

Toutes typologies particulières de chirurgie comme:

- chirurgie thoracique
- chirurgie abdominale
- césarienne

**Il est indispensable d'avoir un champ lumineux élargi et à haute intensité lumineuse.** Une optique supplémentaire nommée E-view permet d'élargir le champ illuminé jusqu'à 32 cm avec une **intensité lumineuse au bord externe de 6000 lux en maintenant inchangé l'intensité lumineuse centrale.**

Esta función está adecuada para cirugía particular como:

- cirugía torácica
- cirugía ventral
- operación cesárea

**En estos casos es imprescindible tener una area luminosa amplia con alta intensidad lumínica.** La función E-View (visibilidad ampliada) permite de aumentar la área luminosa hasta 32 cm y la **intensidad luminosa al exterior es de 6000 lux. La intensidad luminosa al centro queda idéntica.**



### O-Comfort

**La lumière indirecte, caractéristique irremplaçable des lampes PentaLed,** garantit au chirurgien une lumière froide, de profondeur et confortable. Cela grâce à l'utilisation d'une parabole conçue pour réfléchir de manière ponctuelle sur le champ opératoire la totalité des rayons lumineux émis par le Led sans aucune dispersion. Le résultat obtenu permet de:

- Réduire le nombre de leds utilisées
- Réduire la température irradiée sur le champ opératoire

Grâce à un principe de lumière indirecte **le chirurgien et les assistants ne sont jamais embêtés et peuvent opérer sans fatigue visuelle et surtout sans phénomène d'éblouissement.**

**Caractéristica principal de las lámparas PentaLed es la luz indirecta** que garantiza luz fría, profunda y agradable. Esto es posible gracias a una parábola calculada para reflejar todos los rayos emitidos para los LED hasta el área de operación:

- reducir al número del LED utilizados
- reducir la temperatura sobre la área operado

Gracias a la luz indirecta **el doctor y sus asistentes nunca están molestados por la luz emitida y pueden trabajar sin que los ojos se cansen y sin efectos de deslumbramiento.**



### White Light

La nature a inspiré toutes les découvertes de l'homme! Le soleil est la source lumineuse par excellence et ses rayons ont une émission lumineuse monochromatique, c'est-à-dire avec couleur homogène. **Tecno-Gaz a projeté des lampes qui utilisent seulement des Leds à lumière blanche, pour éviter toute altération de la température de la couleur sur le champ opératoire et effets non souhaités d'ombres colorés.**

La naturaleza ha influenciado todas los descubrimientos del hombre! El sol es la principal fuente de iluminación y sus rayos emiten una irradiación monocolor. **De esta observación Tecno-Gaz ha desarrollado lámparas que sólo utilizan LED con luz blanca para excluir cambios de la temperatura de color sobre la área de operación o sombras abigarradas.**



# Orion 40DS

LAMPE DE TECHNOLOGIE LED / LÁMPARAS DE LED PARA CIRUGÍA

MURALE | DE PARED • ART. LC101LRD  
A PLAFONNIER | DE TECHO • ART. LC102LRD  
SUR ROULETTE | CON PIE DE SOPORTE • ART. LC103LRD  
PLAFONNIER AVEC SUPPORT CAMÉRA  
TECHO CON SOPORTE CAMARA • ART. LC106LRD

Éclairage chirurgical • Iluminación quirúrgica

FR

Particulièrement indiquée pour les salles opératoires ou les lampes doivent avoir des dimensions réduites pour ne pas interférer avec d'autres équipements suspendus au plafond. **Parfaite pour la chirurgie maxillo-faciale et la chirurgie esthétique. Elle est composée de 30 réflecteurs elliptiques divisés en 6 modules de 5 leds chacun d'une intensité lumineuse de 130.000 Lux.** Un anneau en aluminium enroule la coupole pour faciliter les opérations de maintenance. La dimension du champ éclairé se règle électroniquement avec le **système E-view** la typologie de lumière adaptée à chaque spécialité chirurgicale.

ES

Esta sobre todo aconsejado para salas de operación donde las medidas tienen que ser reducidas para no interferirse con otros aparatos montados en el techo. **Es perfecta para cirugía estética y oral. Se compone de 30 reflectores elípticos divididos en 6 grupos de 5 LED. En total garantizan 130.000 Lux.** Un anillo de aluminio está alrededor de la cabeza. La dimensión de la área iluminada se ajusta con el **sistema E-View** según la luz que se necesita para la intervención que hay que hacer.

Réglage de **luminosité**

Regulador de **luminosidad**

**Tiges** pour fixation au plafond, réalisées selon la hauteur du plafond

**Tiges** para montaje de techo, realizada en función de la altura del techo

**Ecran** protecteur

**Pantalla** protectora

**Poignée stérilisable**, pour le réglage du spot d'éclairage

Mango giratorio **esterilizable en autoclave**, para la regulación del punto de iluminación



Intensité lumineuse  
Intensidad luminosa

**130.000 Lux**



Température de couleur de l'énergie irradiée

Temperatura de color de la energía irradiada

**4.500/5.000°K**



N° Leds

**30**

## E-Dentalight

Diamètre lumineux / Diámetro iluminado: 20 cm



Cette fonction permet de remplacer l'éclairage généré par les lampes traditionnelles. Cette caractéristique unique permet l'activation de deux modules et le réglage de leur intensité et de leur température de couleur.

Diamètre lumineux / Diámetro iluminado: 15 cm



Esta función permite encender solo dos módulos de 6 leds, generando un campo iluminado de 15 cm con una intensidad luminosa de 56.000 lux.

## Données techniques • Datos técnicos

Eclairage $E_c$ à $\pm 10\%$ Iluminancia $E_c$ a $\pm 10\%$	130.000 (5.000°K) [Lux] 100.000 (4.500°K) [Lux]
Eclairage $E_c$ a 80 cm de distance $\pm 10\%$ avec fonction Dentale care Iluminancia $E_c$ at 80 cm distancia $\pm 10\%$ con función Dental Care	60.000 (5.000°K) [Lux] 50.000 (4.500°K) [Lux]
Température de couleur ( $\pm 5\%$ ) [K] / Temperatura de color ( $\pm 5\%$ ) [K]	4.500 / 5.000
Indice rendement chromatique (IRC) / Índice de rendimiento cromático	96 Ra
$R_9$	90
Feu / Foco	fixe / fijo
Diamètre du champ lumineux variable de - à Diámetro del area lumínica ajustable de - a -	16 - 28 cm
Diamètre du champ lumineux à 50% de l'intensité lumineuse ( $d_{50}$ ) Diámetro del campo luminoso al 50% de la intensidad luminosa ( $d_{50}$ )	70 mm
Diamètre du champ lumineux à 10% de l'intensité lumineuse ( $d_{10}$ ) Diámetro del campo luminoso al 10% de la intensidad luminosa ( $d_{10}$ )	130 mm
Profondeur champ lumineux L1+L2 / Profundidad de iluminación L1+L2	35+18 cm
Energie totale irradiée $E_e$ quand l'illumination atteint niveau max. Energía total irradiada $E_e$ cuando la iluminación alcanza el máximo nivel	299 W/m <sup>2</sup>
Rapport entre énergie irradiée $E_e$ et l'illumination $E_c$ . Relación entre la energía irradiada $E_e$ y la iluminación $E_c$	2,99 mW/m <sup>2</sup> .lx
Energie UV irradiée par longueur d'onde inférieur à 400 nm Energía UV irradiada para una longitud de onda inferior a los 400 nm	0,002 W/m <sup>2</sup>
Tension alternée primaire (V d.c.) / Voltaje alternado (V.a.c.)	100 ÷ 240
Fréquence / Frecuencia	50/60 Hz
Puissance absorbée /Potencia absorbida	70 VA
N. Leds / N. Leds	30 Leds x 1.4W
Durée des Leds ( <i>la durée peut varier en fonction de la tension de la ligne électrique et de la fréquence d'utilisation</i> ) Duración del Led ( <i>La duración puede variar en base a la tensión de la red eléctrica y a la frecuencia de utilizo</i> )	50.000 heures / horas
Contrôle intensité lumineuse / Control de la intensidad lumínica (%)	50% - 100%
Couleur / Color	RAL 9003
Directive / Directiva	2007/47/EC
Normes / Rules	IEC 60601-2-41
Classification produit / Clasificación del producto	Disp. Med. Classe I Disp. Méd. Clase I
Diamètre extérieur du réflecteur / Diámetro exterior del reflector	40 cm
Diamètre réflecteur elliptique / Diámetro reflector elíptico	5,5 cm
Surface d'émission de la lumière / Superficie de emisión de la luz	712 cm <sup>2</sup>
<b>Poids Orion40 DS / Peso Orion 40 DS</b>	
Version sur roulette / Versión con pie	47 kg
Version plafonnier / Versión de techo	39 kg
Version murale / Versión de pared	27 kg

## En Option • Opcional

Groupe batterie complète de charge-batterie Grupo de batería equipado con cargador de baterías	sur demande / a petición del client
SD TVCC caméra / camera	sur demande / a petición del client
HD TVCC camera / camera	sur demande / a petición del client
Télécommande IR / IR Telecomando	sur demande / a petición del client
Panneau de contrôle murale / Telecomando de pared	sur demande / a petición del client
Bras porte écran / Brazo para el monitor	sur demande / a petición del client

## Configurations possibles / Configuraciones posibles

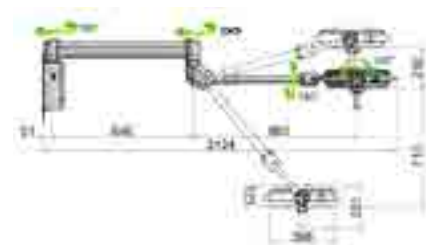

Art. LC001LRD

Version murale / Versión de pared

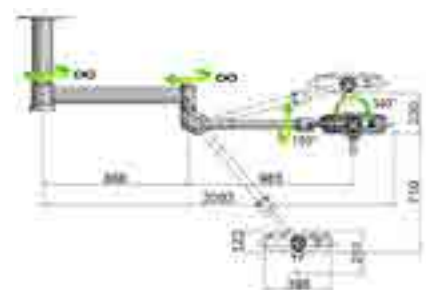

Art. LC102LRD

Version plafonnier / Versión de techo

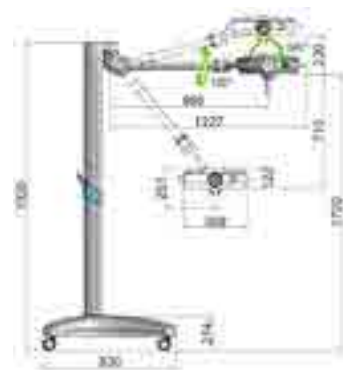

Art. LC103LRD

Version sur roulette / Versión con pie de soporte



Art. LC106LRD

Support plafonnier avec caméra  
Techo con soporte camera



# Orion Tech

LAMPE DE TECHNOLOGIE LED / LÁMPARAS DE LED PARA CIRUGÍA

PLAFONNIER | TECHO • ART. LC001LRE

MURALE | DE PARED • ART. LC002LRE

SUR ROULETTE | CON PIE DE SOPORTE • ART. LC003LRE

PLAFOND AVEC DOUBLE LAMPE  
TECHO CON DOBLE LÁMPARA • ART. LC005LRE

PLAFONNIER AVEC SUPPORT CAMÉRA  
TECHO CON SOPORTE CAMARA • ART. LC006LRE

FR

**Orion Tech est une évolution du très réputé scalytique Orion 40 DS, dédié aux besoins cliniques du chirurgien dentiste implantologue.**

Orion Tech est lampe chirurgicale spécifiquement développée pour l'usage dentaire, grâce à des caractéristiques calibrées selon les besoins du dentiste:

- A une distance de 70 cm, le champ éclairé rectangulaire de 20x12 cm propose une intensité lumineuse de 0 à 60.000 lux et une double température de couleur de 4.500) et 5.000° K.
- Orion Tech est une lampe multifonctionnelle qui permet de varier les tailles de champs, donnant la possibilité par simple click de passer du champ dentaire (20x12) au champ chirurgical (27 cm circulaire).
- Le champ chirurgical propose également deux températures de couleurs de 4.500° et 5.000° K, et une ~~intensité lumineuse qui variable~~ de 40.000 à 130.000 lux.

ES

**Orion Tech es una evolución de la reconocida lámpara quirúrgica Orion 40 DS, dedicada a satisfacer las exigencias clínicas del cirujano implantólogo.**

Orion Tech es una lámpara quirúrgica especialmente desarrollada para el uso dental, gracias a características calibradas según las necesidades del dentista:

- A una distancia de 70 cm, el campo iluminado rectangular de 20x12 cm propone una intensidad luminosa variable de 0 a 60.000 lux y una doble temperatura de color de 4.500 y 5.000° K.
- Orion Tech es una lámpara multifuncional que permite variar los tamaños de campo, dando la posibilidad con un simple click, de pasar de un campo dental (20x12) al campo quirúrgico (27 cm circular).
- El campo quirúrgico ofrece también dos temperaturas de colores de 4.500° y 5.000° K, y una intensidad luminosa que varía de 40.000 a 130.000 lux.

## Champ lumineux

Champ rectangulaire 20 x 12 cm:  
intensité de 0 à 60.000 lux  
à 70 cm de distance

Champ circulaire de 27 cm:  
intensité de 40.000 à 60.000 lux  
à 100 cm de distance

## Campo iluminado

Campo rectangular 20 x 12 cm:  
intensidad de 0 a 60.000 lux  
a 70 cm de distancia

Campo circular de 27 cm:  
intensidad de 40.000 a 60.000 lux  
a 100 cm de distancia



Intensité lumineuse  
Intensidad luminosa

**160.000 Lux**

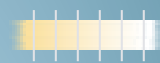

Température de couleur  
de l'énergie irradiée

Temperatura de color de  
la energía irradiada

**4.500/5.000°K**



N° Leds

**30**

## Illumination indirecte brevetée

Orion Tech intègre la technique brevetée d'illumination indirecte. 30 leds inversées illuminent 30 coupôles individuelles qui maximisent l'effet scalytique, assurant une parfaite maîtrise des ombres portées et garantissent une incroyable illumination en fond de bouche malgré la présence des instruments. Cette technique unique permet également de travailler debout, sous la lampe, tout en illuminant la cavité orale.

## Système anti oscillation et Double fourche.

Orion Tech propose une qualité de positionnement unique, grâce à un bras très solide qui garantit le maintien du positionnement et évite toute oscillation une fois la position choisie et arrêtée. La maniabilité de Orion Tech, unique et commode avec la version simple fourche, devient encore plus confortable et sans contrainte avec le système unique de double fourche, permettant une préhension aisée par tous les intervenants, que l'on travaille à 4 ou à 6 mains.

## Iluminación indirecta patentada

Orion Tech integra la técnica patenta de iluminación indirecta. 30 leds revertidas iluminan 30 cúpulas individuales que maximizan el efecto scalytico e garantizan una increíble iluminación en el fondo de boca, también con instrumentos en boca. Esta técnica única otorga también de trabajar de pie, debajo de la lámpara, consiguiendo iluminar la cavidad oral.

## Sistema anti oscilación e doble horquilla.

Orion Tech propone una calidad de posicionamiento único, gracias a un brazo muy solido que mantiene la posición sin balanceo. La maniobrabilidad de Orion Tech, única y sencilla, con la versión de horquilla siempre, se convierte en fácil y sin limite con el sistema único de doble horquilla, permitiendo una prensión cómoda por todos los actores, que se trabaje a 4 o a 6 manos.



### Données techniques • Datos técnicos

Intensité lumineuse à 1 m de distance (Ec) Intensidad luminosa a 1 m de distancia (Ec)	160.000 Lux
Température de couleur de l'énergie irradiée Temperatura de color de la energía irradiada	4.500 / 5.000
Indice rendement chromatique (IRC) / Índice de rendimiento cromático	96 Ra
R <sub>9</sub>	≥ 90
Numéro de Leds / No. de Leds	30
Feu / Foco	fixe / fijo
Diamètre du champ lumineux variable de - à (cm) Diámetro del área lumínica variable de - a (cm)	20 cm x 12 cm 27 cm circulaire/circular
Réglage du diamètre du champ lumineux Regulación del campo luminoso	Electronique Electrónico
Diamètre du champ lumineux au 10% de l'intensité lumineuse (d10) Diámetro del campo luminoso al 10% de la intensidad luminosa (d10)	190 mm
Diamètre du champ lumineux au 50% de l'intensité lumineuse Diámetro del campo luminoso al 50% de la intensidad luminosa	95 mm
Profondeur illumination (L1+L2) au 20% Profundidad de iluminación (L1+L2) al 20%	95 cm
Profondeur illumination (L1+L2) au 60% Profundidad de iluminación (L1+L2) al 60%	55 cm
Tension alternée primaire (V d.c.) / Voltaje alternado (V.a.c.)	100 ÷ 240
Tension secondaire continue (V d.c.) Tensión secundaria continua (V d.c.)	24
Fréquence / Frecuencia	50/60 Hz
Contrôle intensité lumineuse (%) / Control de la intensidad lumínica (%)	25 - 100
Couleur / Color	RAL 9003
Directive / Directiva	2007/47/EC
Standards / Standards	IEC 60601-2-41
Classification produit / Clasificación del producto	Disp. Med. Classe 1 Disp. Méd. Clase 1
Diamètre extérieur du réflecteur / Diámetro exterior del reflector	52 cm
Poids / Peso	35 kg

### En Option • Opcional

Groupe batterie complète de charge-batterie Grupo de batería equipado con cargador de baterías	sur demande / a petición del client
HD TVCC camera / camera	sur demande / a petición del client
Panneau de contrôle murale / Telecomando de pared	sur demande / a petición del client
Bras porte écran / Brazo para el monitor	sur demande / a petición del client

### Configurations possibles / Configuraciones posibles



Art. LC001LRE  
Version plafonnier  
Versión de techo



Art. LC005LRE  
Version plafond avec double lampe /  
Versión de techo con doble lámpara



Art. LC003LRE  
Version sur roulette  
Versión con pie de soporte



Art. LC006LRE  
Support plafonnier avec caméra  
Techo con soporte camera



# Slim

LAMPE DE TECHNOLOGIE LED / LÁMPARAS DE LED PARA CIRUGÍA

Éclairage chirurgical • Iluminación quirúrgica

FR

## Pourquoi une lampe à LED:

**Les atouts nombreux et incontestables de la technologie à Led expliquent son essor rapide dans tous les secteurs.**

SLIM est une lampe à Led à usage en cabinet et en ambulatoire. La lumière claire et froide de SLIM, 5 000°K reproduit fidèlement les couleurs en assurant une définition optimale des détails, critères fondamentaux pour les différentes spécialités des cabinets médicaux.



Intensité lumineuse  
Intensidad luminosa

**50.000 Lux**

**Parabole interne stratifiée**

**Pequeña parábola interna estratificada**

ES

## Por qué elegir una lámpara de LED:

**Las colores e indiscutibles ventajas de la tecnología Led son la razón de su rápido desarrollo en todos los sectores.**

SLIM es una lámpara de led para uso ambulatorio y diagnóstico. La luz clara y fría de SLIM, 5.000 °K, reproduce fielmente los colores asegurando una óptima definición de los detalles, requisito importante para las variadas especialidades ambulatorias.

**Tiges** pour fixation au plafond, réalisées selon la hauteur du plafond

**Tiges** para montaje de techo, realizada en función de la altura del techo

**Ecran protecteur**

**Pantalla protectora**

**Régulateur de luminosité**

L'intensité lumineuse est réglable électroniquement avec un potentiomètre de 20.000 lux jusqu'à l'intensité maximale. Le chirurgien peut régler l'intensité lumineuse souhaitée selon le type d'intervention

**Regulador de luminosidad**

La intensidad luminosa puede regularse electrónicamente con un potenciómetro de 20.000 Lux a la máxima intensidad. El cirujano puede configurar la intensidad luminosa deseada en relación con el tipo de intervención

**Poignée stérilisable**, pour le réglage du spot d'éclairage

**Mango giratorio esterilizable en autoclave**, para la regulación del punto de iluminación

VERSION PLAFONNIER | VERSIÓN DE TECHO • ART. 370S2  
 VERSION MURALE | VERSIÓN DE PARED • ART. LC001Z17  
 VERSION SUR ROULETTE | VERSIÓN CON PIE DE SOPORTE • ART. 372S2

**Données techniques • Datos técnicos**

	<b>Slim</b>
Tension / Tensión	100÷230 V~ 50÷60 Hz
Absorption électrique / Absorción luminosa	30 W
Source lumineuse / Fuente de luz	Led n°12
Durée de vie moyenne LED / Duración de vida media de una led	50.000 ore
Contrôle de l'éclairage / Iluminación controlado	50 ÷ 100 %
Intensité lumineuse à 1 m de distance (Ec) Intensidad luminosa a 1 m de distancia (Ec)	50.000 Lux
Diamètre du champ lumineux a 50% de l'intensité lumineuse Diámetro del campo luminoso al 50% de la intensidad luminosa	85 mm
Diamètre du champ lumineux a 10% de l'intensité lumineuse (d10) Diámetro del campo luminoso al 10% de la intensidad luminosa (d10)	140 mm
Profondeur champ éclairé IEC 60601-2-41 (L1+L2) à 20% Profundidad de iluminación IEC 60601-2-41 (L1+L2) al 20%	150 (30/180)
Energie totale irradiée Ee quand le champ éclairé atteint son niveau maximum Energía total irradiada Ee cuando la iluminación alcanza el máximo nivel	119 W/m <sup>2</sup>
Rapport entre énergie irradiée Ee et Illumination Ec. Relación entre la energía irradiada Ee y la iluminación Ec	2,38 mW/m <sup>2</sup> .lx
Energie UV irradiée par longueur d'onde mineure de 400 nm Energía UV irradiada para una longitud de onda inferior a los 400 nm	0,001 W/m <sup>2</sup>

**Configurations possibles  
Configuraciones posibles**



Art. 370S2  
Version plafonnier / Versión de techo



Art. LC001Z17  
Version murale / Versión de pared



Art. 372S2  
Version sur roulette  
Versión con pie de soporte



Art. 371S2  
Version pour fauteuil  
Versión para sillón



# Articles divers pour cabinet

Artículos diversos para evolución de los operadores sanitarios

Articles divers • Artículos diversos



Radiologie  
Radiología



Ray



Lampes polymérisantes  
Lámparas de polimerización



B-Max

## Proyecto global

Además de las numerosas líneas de productos, Tecno-Gaz dispone de una serie de pequeños aparatos estudiados para mejorar y completar el trabajo diario de los operadores sanitarios. Todos los dispositivos han sido fabricados para aumentar los rendimientos y racionalizar los tiempos y métodos de la consulta.

## Projet global

Parallèlement à ses nombreuses gammes de produits, Tecno-Gaz dispose d'une série de petits appareils conçus pour améliorer et compléter le travail quotidien des professionnels. Tous les dispositifs ont été réalisés pour accroître les performances et rationaliser les délais et méthodes du cabinet.



Flashez votre QR code!  
Pour plus d'informations à ce sujet, utilisez votre téléphone portable.



Enfocar y dispare! Utilice su teléfono móvil para disponer de más información sobre este tema.

[www.tecnogaz.com](http://www.tecnogaz.com)

Pour contacts et informations | Para contactos y información: +39 0521 8380

Donnees techniques • Datos técnicos	Ray
Largeur / Ancho	554 mm
Hauteur / Altura	350 mm
Profondeur/ Fondo	340 mm

FR

**Ray est une chambre noire de conception moderne, idéale pour développer manuellement des pellicules de petite taille. Ray est un dispositif ergonomique, pratique et agréable, conçu pour pouvoir travailler aisément grâce à sa forme spéciale. Ray a été fabriquée pour être adossée à un mur et gagner de la place. Son grand hublot offre un vaste champ visuel et les espaces pour les mains ont été conçus selon un angle assurant un grand confort de travail.**

**Ray est livré avec:**

- 1 support pour conteneurs
- 4 conteneurs pour liquides (Développement-lavage, fixation, lavage)
- 2 pinces porte-plaques-plate

ES

**Ray es una cámara oscura caracterizada por un diseño moderno ideal para el procesamiento manual de películas de pequeñas dimensiones. Ray es un dispositivo ergonómico, práctico y cómodo, realizado para poder trabajar ágilmente gracias a su forma especial. Ray ha sido proyectada para ser colocada al reparo de una pared, garantizando un gran ahorro de espacio. El gran portillo permite disponer de un amplio campo visual, los huecos para introducir las manos presentan una angulación que le permite trabajar de forma natural.**

**Ray se suministra con:**

- 1 soporte portarrecipientes
- 4 recipientes para líquidos (desarrollo-lavado-fijación-lavado)
- 2 pinzas portaplacas



## B-Max Plus

LAMPE POLYMÉRISANTE  
LÁMPARA DE POLIMERIZACIÓN

B-MAX • ART. 4700S3

FR

**B-Max Plus est la nouvelle lampe à photopolymériser de Tecno-Gaz. Un nouveau design, une pièce à main résistante aux chocs et aux chutes pouvant se laver avec des détergents appropriés pour enlever les résines éventuelles. B-Max Plus a une puissance de 3.000 mW/cm<sup>2</sup>; par ailleurs, 20.000 lux lui permettent d'éclairer toute la cavité buccale pour pouvoir diagnostiquer d'éventuelles caries ou imperfections dentaires. La pièce à main (lampe) a été étudiée dans les moindres détails:**

- Tête pivotante à 180° permettant une exploration parfaite de la cavité buccale.
- 9 programmes de polymérisation
- Technologie Dual Core Lens/ surface lentille polymérisante de 10 mm
- Système de recharge rapide, autonomie jusqu'à 500 cycles
- Tension d'exercice (socle de recharge): 5 V CC
- Batterie : Lithium-Ion de 3,7 V - 2 600 mAh
- Source lumineuse de polymérisation: LED Blue Power de 10 watts
- Rendement photopolymérisable: 3.000 mW/cm<sup>2</sup> ± 10 %
- Source lumineuse bucco-dentaire: puce LED blanche
- Éclairage bucco-dentaire: plus de 20.000 lux
- Dimensions de la pièce à main: 228 x 28 x 26 (mm)
- Dimensions du socle de recharge: 73 x 73 x 48 (mm)
- Poids de la pièce à main: 170 g

ES

**B-Max Plus es la nueva luz polimerizadora de Tecno-Gaz. Nuevo diseño de esta pieza de mano resistente a golpes y caídas y lavable con detergentes especiales para eliminar cualquier resina. La potencia de B-Max Plus es de 3.000 mW/cm<sup>2</sup>, y sus 20.000 lux permiten iluminar la totalidad de la cavidad oral para obtener un diagnóstico preciso de cualquier deterioro o imperfección. El diseño de la pieza de mano ha sido estudiado en profundidad:**

- La cabeza rotatoria 180° permite una exploración precisa de la cavidad oral
- 9 programas de polimerización
- Tecnología Dual Core Lens/ superficie de la lente polimerizadora de 10 mm
- Sistema de carga rápida con autonomía de hasta 500 ciclos
- Voltaje (base de carga): 5 V DC
- Batería: 3,7 V 2600 mAh ion de litio range: 430nm
- Fuente de luz polimerizadora: 10 W LED azul ± 10%
- Rendimiento de fotopolimerización: 3000 mw / cm<sup>2</sup> ±10%
- Fuente de iluminación dental: LED chip blanco
- Producción de luz dental: más de 20000 Lux
- Dimensiones de la pieza de mano: 228 x 28 x 26 mm
- Tamaño de la base de carga: 73 x 73 x 48 (mm)
- Peso de la pieza de mano: 170 g



# Blanchiment professionnel

## Blanqueamiento profesional



**Systèmes de blanchiment professionnel**

**Sistemas de blanqueamiento profesional**



**Kit produits et accessoires**

**Kit de productos y accesorios**



### Projet global

Le blanchiment est une technique très répandue et nécessite, pour des résultats visibles et sans dégâts, l'utilisation de produits et d'appareils de qualité. Cependant, la méconnaissance de la technique que fait l'on opte souvent pour des produits et des appareils non appropriés. **Tecno-Gaz fournit des produits conçus et réalisés dans ses ateliers italiens et chaque produit bénéficie d'un encadrement scientifique approprié.** Nous vous proposons une gamme d'appareils et de produits très intéressants et efficaces.

### Une valeur ajoutée pour votre cabinet

Le blanchiment est un traitement esthétique très apprécié par les patients. Leur proposer ce service dans les meilleures conditions est sans nul doute un atout professionnel.

### Proyecto global

El blanqueamiento es una técnica muy difundida, y para obtener resultados concretos, sin crear daños, hay que utilizar productos y dispositivos de calidad. Por sin embargo, el desconocimiento de la técnica, lleva a elegir a menudo productos y aparatos inadecuados. **Tecno-Gaz introduce en el mercado productos estudiados y realizados en sus establecimientos italianos, y cada producto cuenta con un adecuado respaldo científico.** Estamos en condiciones de poder proponerles una gama de aparatos y de productos muy interesantes y eficientes.

### Un valor añadido para su consulta

El blanqueamiento es un tratamiento estético muy valorado por los pacientes; por tanto, poder ofrecer este servicio de la mejor forma posible es sin lugar a dudas una ventaja profesional.



**Flashez votre QR code!**  
Pour plus d'informations à ce sujet, utilisez votre téléphone portable.

**Enfocar y dispare!**  
Utilice su teléfono móvil para disponer de más información sobre este tema.

[www.tecnogaz.com](http://www.tecnogaz.com)

Pour contacts et informations | Para contactos y información: +39 0521 8380

LAMPE BLANCHISSANTE PROFESSIONNELLE  
LÁMPARA BLANQUEADORA PROFESIONAL

FR

**DeaLux** utilise une longueur d'onde comprise entre 480 et 520 nm, la lampe est équipée d'un écran spécial qui permet **l'absorption de la lumière ultraviolette et de la lumière infrarouge afin de prévenir le risque de surchauffe des tissus d'un la brûlure des tissus mous, tout en réduisant la sensibilité.** La lumière est contrôlée et transmise par un écran de fibres optiques spécial qui permet la concentration des rayons, pour des performances optimales et une réduction du temps. DeaLux a été conçue en pensant au gain d'espace, la plate-forme est solide, stable et équilibrée, **des roulettes facilitent le déplacement.** La lampe a un **bras flexible qui peut être facilement orienté.**

ES

**DeaLux** utiliza una longitud de onda entre los 480 y 520 nm, la lámpara tiene una pantalla especial que **absorbe la luz ultravioleta y infrarroja que evita el calentamiento de la pulpa y de las mucosas, evitando o disminuyendo su sensibilidad.** La luz está controlada y dirigida por una pantalla especial de fibras ópticas que garantiza una concentración de los rayos, proporcionando el rendimiento máximo del aparato y la reducción de los tiempos. DeaLux se ha realizado de manera a coger un mínimo de espacio, la plataforma es sólida, estable equilibrada y equipada **de ruedas, para facilitar el desplazamiento. La lámpara dispone de un brazo flexible fácil de colocar.**

**KIT POUR TRAITEMENTS BLANCHISSANTS**  
**KIT PARA TRATAMIENTOS BLANQUEADORES**

Art. SK005ZLS

BlancOne kit pour traitement de blanchiment  
Kit de blanqueamiento BlancOne

Art. CM61046

Lunettes de protection / Gafas protectoras (1 pz./ 2 pcs)

Art. SLSA097

Gouttière petit format (1 pz.) / Una férula de tamaño pequeño (1 pieza)

Art. SLSA098

Gouttière grand format (1 pz.) / Una férula de gran tamaño (1 pieza)



**Donnees techniques • Datos técnicos**

	<b>Dea Lux</b>
LxA / AxA	450x1400 mm
Diamètre / Diámetro	Ø 500 mm
Poids / Peso	15 kg
Alimentation monophasée / Alimentación monofásica	230 V-ca.
Fréquence / Frecuencia	50 Hz
Puissance max. absorbée / Potencia máx. absorbida	50 VA
Fusible / Fusible	F 1 A

**Caractéristiques d'émission lumineuse**  
**Características de emisión luminosa**

	<b>Dea Lux</b>
Longueur d'onde du rayonnement Longitud de onda de la radiación	495 nm
Puissance lumineuse maximale irradiée Potencia luminosa máxima irradiada	30.000 mw
Dispositif médical / Dispositivo médico	Classe / Clase: 1 93/42/CEE
Sécurité électrique / Seguridad eléctrica	Classe / Clase: 1 Tipo B CEI EN 60601-1
Type protection / Tipo de protección	PE



**Tecno- Gaz S.p.A.**

Strada Cavalli, 4 - 43038 - Sala Baganza - Parma - Italy

Ph. +39 0521 83.80 Fax +39 0521 83.33.91 - www.tecnogaz.com

Cap. Soc. € 280.000 i.v. C.F. e P.IVA/VAT IT00570950345 - R.E.A. PR 138927 Iscr. Reg. Impr. PR 10061



Tecno-Gaz Spa.

Tous Les droits sont réservés. Variations des images ou du contenu peuvent être effectués sans aucun avis. Tecno-Gaz S.p.A. n'est pas responsable des dommages découlant de toute information erronée ou incomplète fournie dans cette publication. Les images des produits sont à des fins d'illustration seulement.

Todos los derechos están reservados a Tecno-Gaz S.p.A. . Pueden aportarse variaciones de imágenes o de contenido sin obligación de aviso previo. Tecno-Gaz S.p.A. no se considerará responsable por los daños derivados de la ausencia o inexactitud de la información facilitada en este documento. Las imágenes utilizadas en este documento son solamente a título ilustrativo.



★ M T G C Z 0 0 1 2 ★