

ORMA

Art.-Nr. 2900S

<i>Istruzioni per l'uso</i>	<i>ITALIANO</i>
<i>Instructions for use</i>	<i>ENGLISH</i>
<i>Mode d'emploi</i>	<i>FRANCAIS</i>
<i>Gebrauchsanweisung</i>	<i>DEUTSCH</i>

Dichiarazione di Conformità	2
Avvertenze generali e di sicurezza	2
Descrizione del prodotto	3
Caratteristiche costruttive	4
Descrizione dell'utilizzo	5
Accessori	12
Demolizione e smaltimento	13
Precauzioni	13
Risoluzione dei problemi	14
Procedure per servizio ed assistenza	15

DICHIARAZIONE DI CONFORMITA'

La sottoscritta TECNO-GAZ S.p.A., ubicata in Strada Cavalli, 4 - CAP 43038 Sala Baganza (Parma) ITALIA; dichiara sotto la propria responsabilità che il dispositivo ORMA, è costruito in conformità alle disposizioni legislative che traspongono le direttive vigenti.

La dichiarazione di conformità originale è fornita in allegato al manuale.

Modello: **ORMA**

Codice Articolo: **2900S**

AVVERTENZE GENERALI E DI SICUREZZA



Assicurarsi che l'apparecchio sia posizionato stabilmente a terra o sul supporto accessorio.



Non rimuovere la targhetta.



Utilizzare esclusivamente i ricambi originali.

La mancata osservanza dei punti sopra citati, provoca il decadimento di ogni forma di responsabilità da parte del costruttore.

DESCRIZIONE DEL PRODOTTO

Con Orma non sarà necessario preoccuparsi dell'inquinamento generato dalle soles in ambienti puliti grazie all'utilizzo di calzari in modo semplice e rapido. Le istruzioni che seguiranno vi informeranno sulle specifiche e vi permetteranno di familiarizzare velocemente con il prodotto potendo così usufruire delle sue potenzialità.



CARATTERISTICHE COSTRUTTIVE

Modello	Orma
Dimensioni	800 x 445 x 330 mm
Altezza da terra	20 mm
Peso netto	21 kg
Tempo alimentazione film	4.0 s
Tempo sagomatura	2.0 s
Potenza assorbita	1300 W
Preriscaldamento	3 min
Voltaggio/Frequenza alimentazione	220±5% V 50 Hz
Consumo in standby	75 W
Massima temperatura	250 °C

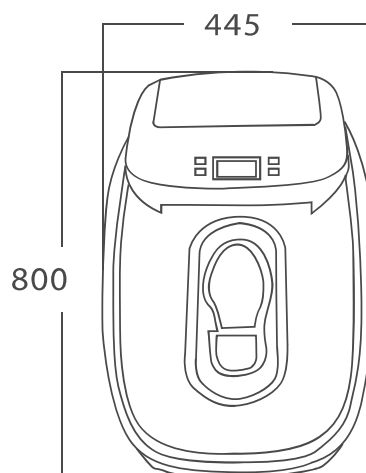
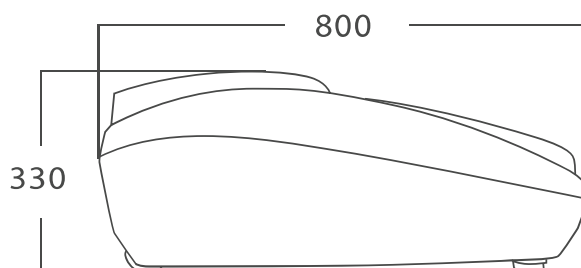

DESCRIZIONE DELL'UTILIZZO

Il dispositivo Orma deve essere utilizzato in un ambiente pulito privo di fibre con alti livelli di conducibilità. La temperatura dell'ambiente di lavoro deve essere compresa tra 5°C e 40°C, e l'umidità non superiore all'87%. Il film usato nella macchina è fatto in PVC, dotato di elettricità statica. Non utilizzare in ambiente esplosivo o con particolare requisiti elettrostatici.

Al fine di garantire il corretto utilizzo, vi preghiamo di seguire attentamente le seguenti istruzioni:

- Prima di utilizzare Orma, leggere attentamente le seguenti istruzioni e seguire le procedure operative.
- Prima di accendere la macchina vi preghiamo di controllare la corretta corrente alimentazione 220v-240v.
- Per evitare errori della macchina e problemi di sicurezza, è proibito posizionare la macchina all'aperto o pulire la stessa con acqua.
- È proibito inserire qualsiasi corpo estraneo nella macchina.
- Fare attenzione all'utilizzo degli antiscivolo, le scarpe coperte di films non possono essere usate su pavimenti bagnati.
- I bambini non possono utilizzare la macchina.



L'impianto a cui è connessa la macchina deve avere la messa a terra, o potrebbe causare seri danni personali o alla macchina







I calzari generati dalla macchina possono essere utilizzati da visitatori o solo in casi di emergenza dagli operatori ospedalieri.





I sovrascarpe o calzari, non devono essere utilizzati in ambienti o attività in cui siano presenti cariche elettrostatiche in quanto i calzari stessi che le generano porterebbero a situazioni di pericolo per gli utenti.

Seguire le istruzioni passo passo per un corretto utilizzo:

- Connettere all'alimentazione: introdurre entrambe le estremità del cavo nella presa e nella macchina.
- Premere  per aprire la macchina.
- Aprire la cover superiore e pulire la superficie del rotolo di films per rimuovere bave o altre impurità e per assicurare la planarità del films.

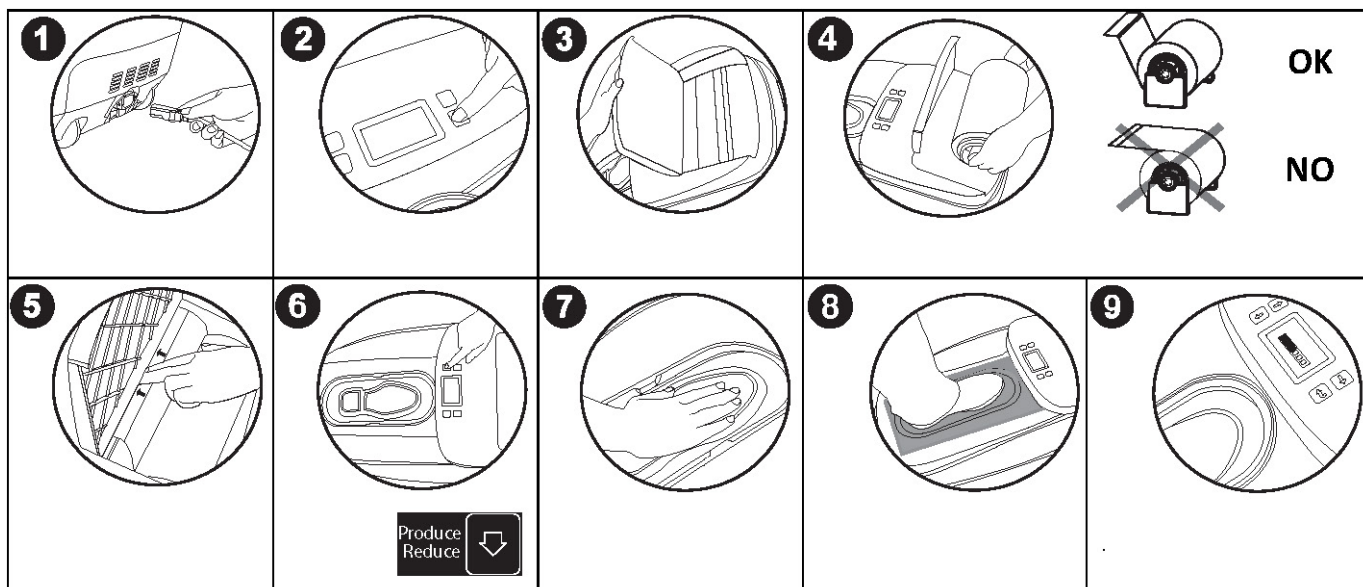
- Inserire il rotolo di films all'interno della macchina nello spazio apposito tra i due innesti a beccuccio.
- Premere la parte superiore del film con una mano spingendolo nella mezzeria.
- Nello stesso momento, premere  con l'altra mano e inserire il film sino in posizione sulla macchina.
- Premere il poggiapiede, il film verrà posizionato automaticamente in posizione di lavoro. Se è necessario un aggiustamento della posizione del film, vedere  : "Reset Remain".
Se non funziona, premere  per far ritornare il film e ripetere gli step precedenti.
- Quando il film è in posizione di lavoro la macchina può essere utilizzata.
Bloccare la posizione con il tasto "PRESS".
- Quando le 5 tacche sono illuminate ed un lungo "beep" viene riprodotto, la macchina ha terminato l'avvolgimento.
- Potete togliere il piede dal poggiapiedi, attendere un istante e il film scenderà per un nuovo utilizzo.
- Premere  per spegnere la macchina.



Per quanto riguarda il set up della macchina si fa riferimento allo schermo LCD completo dei 4 tasti funzione. Attraverso i tasti funzione vengono implementate tre funzioni: “Shoe Covering”, “Warm Wind” and “Data Adjustment”, queste funzioni possono essere visualizzate premendo il tasto . Le funzioni d’uso sono due: “Shoe covering” e “Warm wind”.La funzione standard è “Shoe Covering”. Vedere le figure seguenti.

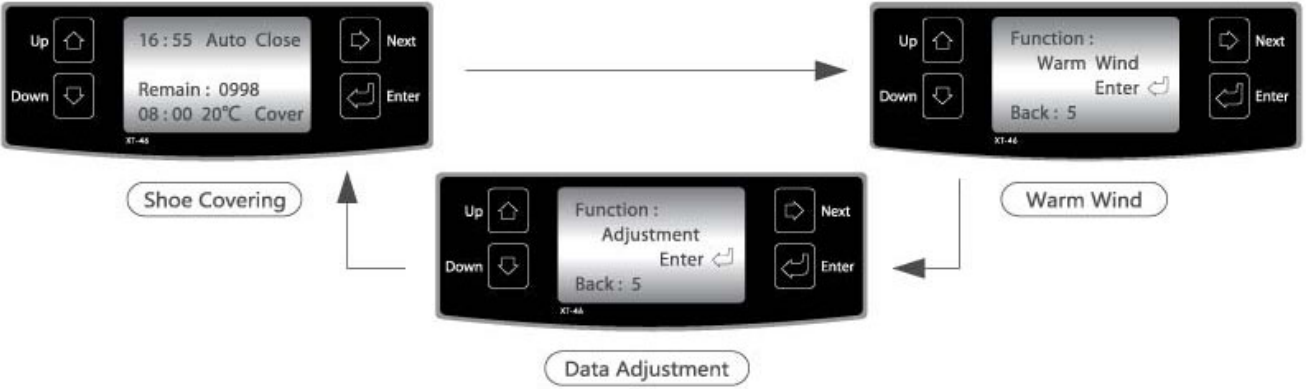
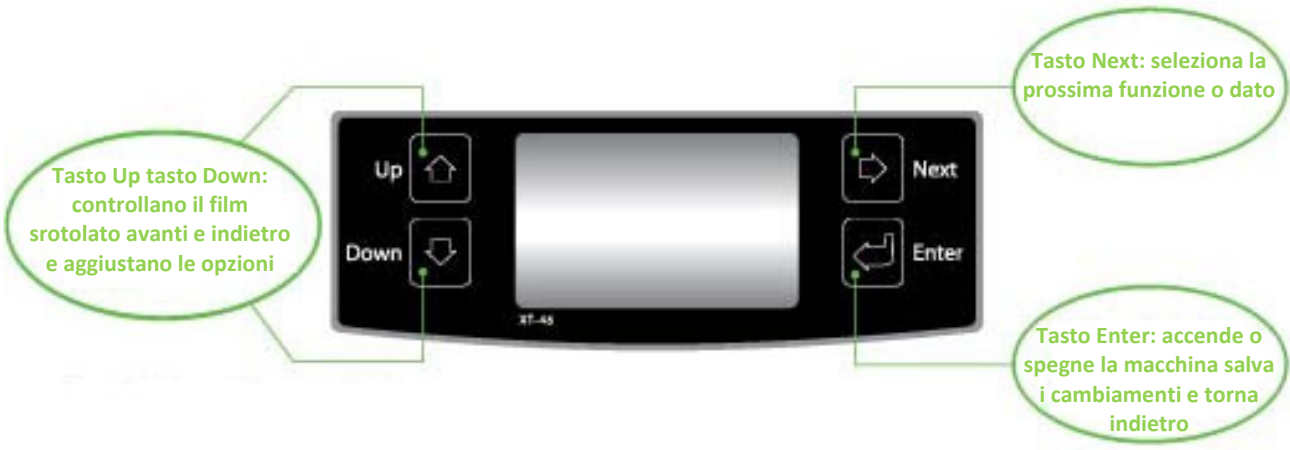



Premere Enter per accendere o spegnere

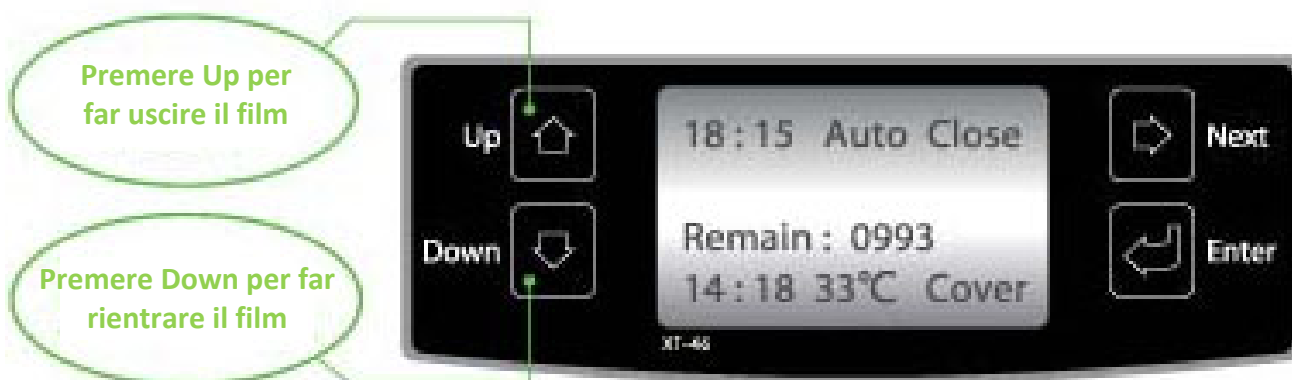

Power On







Premere Up per far uscire il film

Premere Down per far rientrare il film

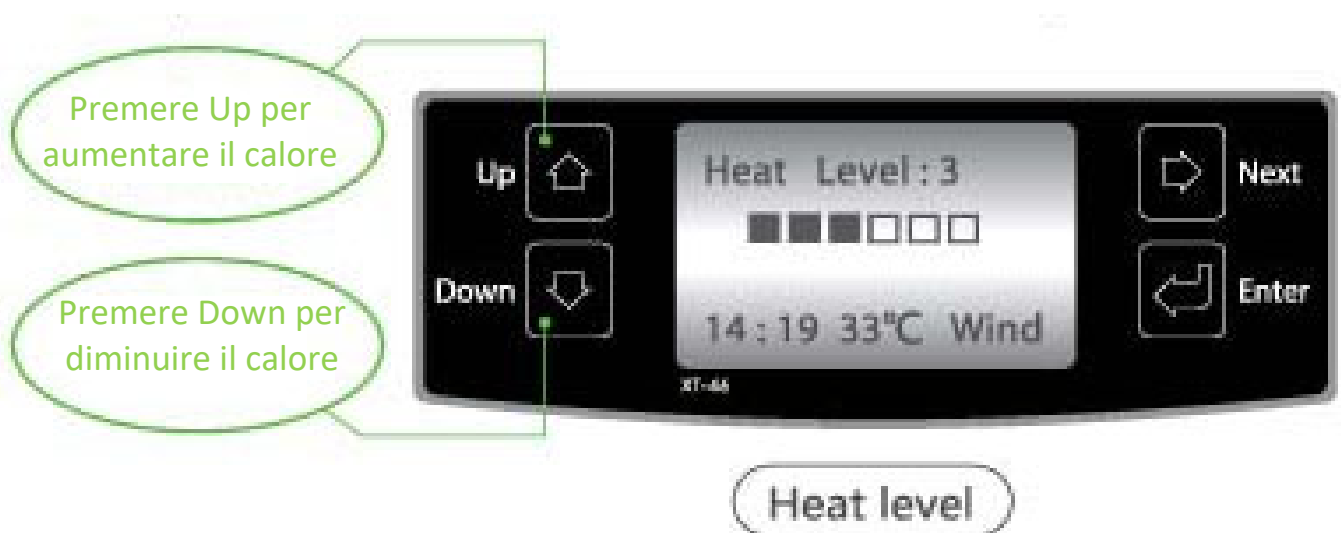
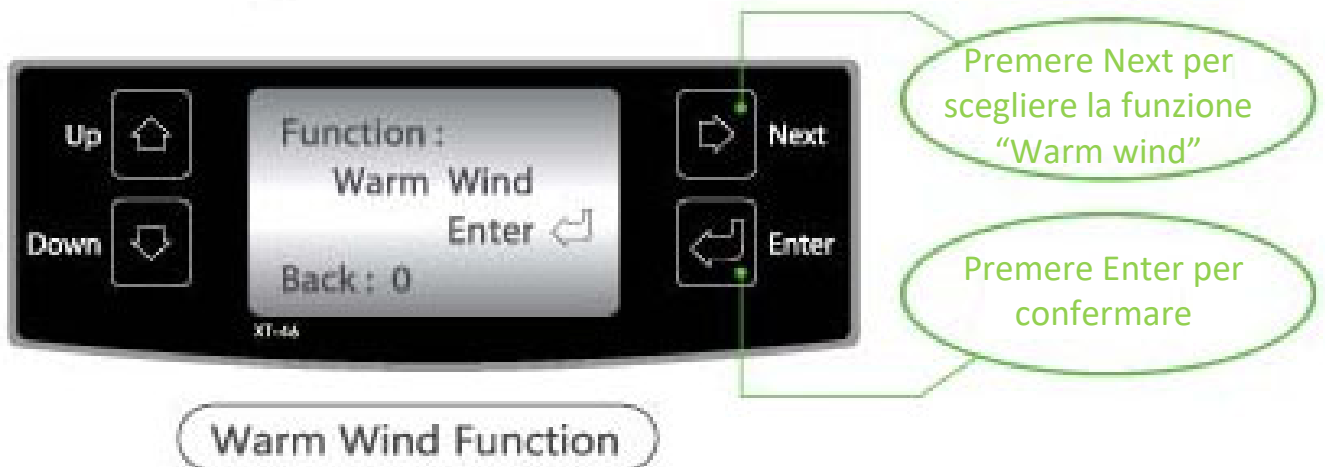
Shoe Covering Function

- La funzione Warm Wind viene utilizzata per riscaldare o asciugare, la resistenza lavora in continuo.
- Prima di usare questa funzione, controllare che non vi sia un film presente sulla pedana. La pedana dovrebbe essere premuta.
- La temperatura del warm wind può essere modificata In accordo con la temperatura ambiente o richiesta.
- Se la funzione è attiva, premere  e la macchina si spegnerà; premere , la macchina si accenderà in modalità shoe covering.



Come illustrato in figura sotto, premere  per scegliere la funzione da settare e premere  per entrare nel sottomenù di selezione, successivamente premere  per selezionare le cinque sotto-funzioni: "Reset Remain", "Temp. Control", "Reset Time", "Working Time", "Cancel Timing".

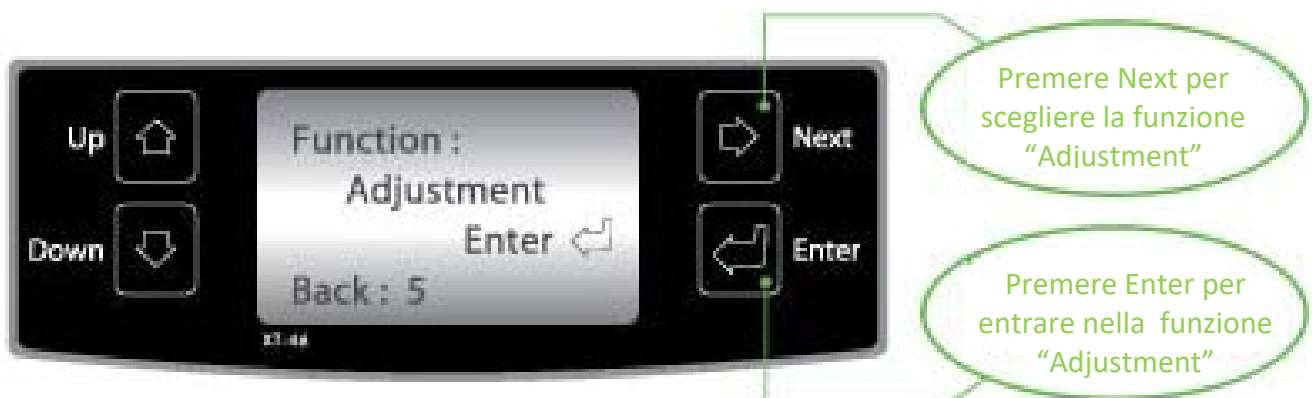

Reset films rimanenti:

In accordo con il numero di film sul rotolo o la stima dei rimanenti, resettare i film rimanenti.



Set up temperatura:

Ci sono 9 livelli di temperatura da 1 a 9, il livello di default è 2.

In accordo alle preferenze personali è possibile micro-aggiustare il livello di temperatura.



Set up orologio:

Come in figura sotto ,settare l'ora attuale.



Durata accensione/spegnimento:

Come in figura sottostante settare il tempo d'accensione e spegnimento.

**Cancel Timing:**

ACCESSORI E RICAMBI

Il dispositivo ORMA può essere abbinato all'accessorio "Maniglia", facile da montare e utile per la sua funzionalità di supporto durante l'utilizzo del dispositivo.

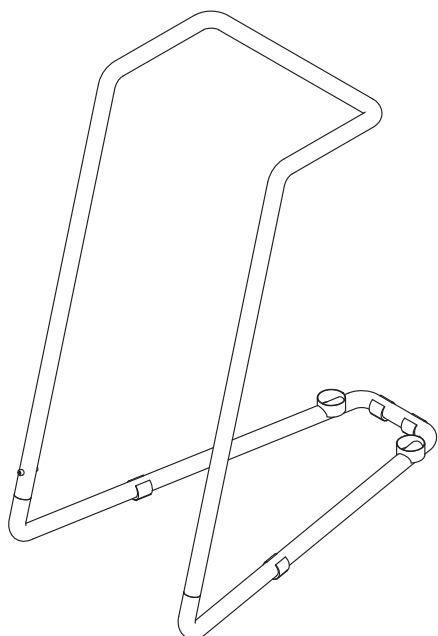

Maniglia: 2910S

Per quanto riguarda i ricambi si fa riferimento ai rotoli di film.

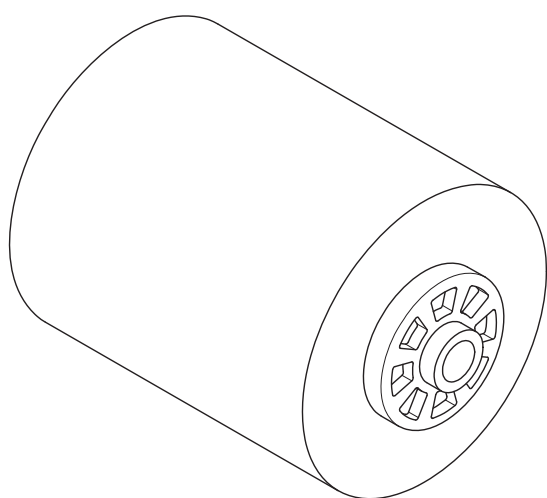

Rotolo film: 2912S

DEMOLIZIONE E SMALTIMENTO

Il dispositivo ORMA è classificato come RAEE risponde quindi alla direttiva sui rifiuti di apparecchiature elettriche ed elettroniche.

Ai sensi della DIRETTIVA 2002/96/CE questo simbolo indica che il prodotto, alla fine della sua vita utile, non deve essere smaltito come rifiuto urbano.

Può essere conferito ad appositi centri per la raccolta differenziata di apparecchiature elettriche ed elettroniche o consegnato al distributore all'atto dell'acquisto di un prodotto equivalente.

E' responsabilità del detentore conferire l'apparecchiatura nei punti di raccolta.

Per informazioni più dettagliate sui sistemi di raccolta, rivolgersi al servizio locale di smaltimento rifiuti o a TECNO-GAZ S.p.A.

Il corretto smaltimento delle apparecchiature in disuso evita conseguenze negative per l'ambiente e la salute umana. Ogni abuso verrà perseguito a norma di legge.

Per la gestione della demolizione e smaltimento al di fuori del mercato Italiano, si applicano le leggi vigenti nel singolo paese che regolamentano i RAEE (WEEE).

PRECAUZIONI

- Non ostacolare la fuoriuscita del film.
- Non premere la pedana quando il film sta uscendo.
- Impedire ai bambini di usare o mettere le mani nella pedana.
- Prima di movimentare la macchina rimuovere il cavo di alimentazione.
- Permettere la ventilazione e non bloccarla sul fondo della macchina senza alcun tipo di ostruzione.

RISOLUZIONE DEI PROBLEMI

ERRORE	CAUSA	RISOLUZIONE
Blocco	Blocco esterno	Estrarre il film per un'utilizzo successivo o ritirarlo e reinstallarlo
	Blocco interno	Contattare personale specializzato per riparazione
Film non separati	Grave inceppamento	Reinstallare il film
	Non funzionale	Contattare personale specializzato per riparazione
Film in uscita deviato	Il film non è posizionato correttamente	Reinstallare in accordo a pag. 6-7; tirare il film sino alla posizione di default
		Aprire la cover superiore e controllare la rotazione del rullo. Se è presente un'interferenza eliminarla
Flusso d'aria deviato	Eccessiva ventilazione	Posizionare la macchina in una zona poco ventilata
	Aria in uscita lenta o deviata	Contattare personale specializzato per riparazione
Poco effetto sagomatura	Problemi di taglio	Contattare personale specializzato per riparazione
	Uscita per la ventilazione bloccata	Controllare il fondo e liberarlo.

PROCEDURE PER SERVIZIO ED ASSISTENZA

In caso di guasto contattare direttamente l'assistenza **TECNO-GAZ S.p.A.**

PHONE	+39 0521 8380
@	support@tecnogaz.com

Sarà l'assistenza a valutare il rientro in sede o l'intervento di un tecnico.

Il preventivo di spesa verrà emesso dopo una prima analisi del dispositivo, verrà inoltrato al cliente distributore che lo trasmetterà al cliente finale.

Ricevuto il preventivo sottoscritto per accettazione, il dispositivo verrà messo in lavorazione e verrà spedito nei tempi, indicati sul modulo del preventivo.

In caso si debba spedire il dispositivo in sede seguire le seguenti indicazioni obbligatorie:

- **Utilizzare l'imballo originale**, se questo non è più in Vostro possesso, utilizzare un imballo adeguato. La merce viaggia con rischio a carico del mittente.
- **Spedire solo il dispositivo** (non inserire alcun componente contenuto nel kit accessori).
- **Pulire accuratamente il dispositivo**, prima di spedirlo. Nel caso giunga sporco verrà addebitato il costo di pulizia e disinfezione.
- Inserire nell'imballo un documento dove vengono indicate con precisione le anomalie riscontrate o il servizio di cui si intende beneficiare.
- Spedire sempre in porto franco, diversamente saranno addebitate le spese di trasporto sostenute.

Tutti gli imballi non originali che ci perverranno, verranno smaltiti.

La macchina verrà rispedita con imballo originale (il costo dell'imballo vi sarà addebitato) mediante spedizioniere del cliente.

Declaration of Conformity	2
General precautions and safety	2
Product description	3
Manufacturing features	4
Description of use	5
Accessories	12
Demolition and disposal	13
Precautions	13
Troubleshooting	14
Procedures for service and assistance	15

DECLARATION OF CONFORMITY

The undersigned TECNO-GAZ S.p.A.,
located in Strada Cavalli, 4 - CAP 43038 Sala Baganza (Parma) ITALY;
declares under its sole responsibility that the ORMA device is manufactured
in accordance with the laws transposing the directives in force.

The original declaration of conformity is enclosed with the manual.

Model: **ORMA**

Item Code: **2900S**

GENERAL PRECAUTIONS AND SAFETY



Make sure the appliance is positioned in stable on the ground or on the accessory bearing.



Do not remove the label



Use original parts only

Failure to comply with the points mentioned above removes any liability from the manufacturer.

PRODUCT DESCRIPTION

Welcome to use of Orma. With this helper, it is not necessary to worry about required clean environment to be polluted by the sole. This instruction will give you operation details and make you quickly get familiar with it and create the fun of using shoe covers.



MANUFACTURING FEATURES

Model	Orma
Dimension	800x445x330 mm
Level over ground	20 mm
Net Weight	21 Kg
Film-feeding time	4.0 s
Shaping time	2.0 s
Maximum power	1300W
Start preheating time	3min
Voltage/Frequency	220±5%V 50Hz
Hot standby power	75W
Highest temperature of heater	250°C

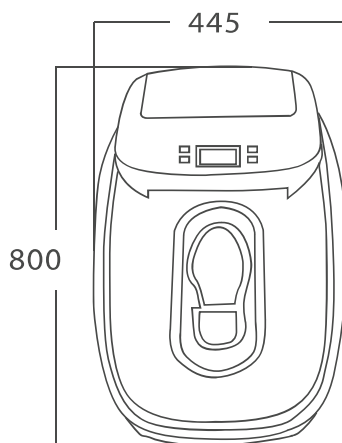
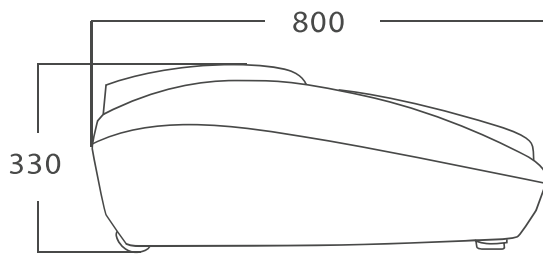

USING THE DEVICE

The Orma machine shall be used in a clean environment without much high-conductivity fiber. The ambient temperature is 5°C-40°C, and the humidity is not more than 87%. Film used in Orma machine is made of PVC with certain static electricity. If it is used in the location with the requirement of static electricity, the application scope must be measured.

In order to ensure the safe usage, please strictly follow the following points:

- Before using Orma , please read this instruction carefully and follow the operating procedure.
- Before power on, please make sure the input voltage meet the 220v-240v.
- In order to avoid chine failure and safety problem, it is prohibited to place the machine in the open or flush the machine with water for cleaning.
- It is prohibited to cover bare foot with film in the machine.
- It is prohibited to put any foreign matter into the machine.
- The attention of anti-skid shall be paid, the shoes covered by films are prohibited to step on a place with water or watered blanket

- During maintenance on the machine, it's necessary to disconnect the power
- Children are prohibited to use or play the machine.



The power supply must have reliably earthed, or it may cause serious personal safety or equipment damage problem.







The shoe cover could be used by visitors or only in case of by hospital operators.



The shoe cover, mustn't be used in environment or activity where there are electrostatic charge as the same shoes that generate lead to dangerous situations for users.

Follow instructions step by step for a correctly usage:

- Connect to the power: insert both ends of wire into the indoors socket and the machine socket repectively.
- Press  to open the machine.
- Open the top cover on the machine, and clean up the head of coiled film to remove burrs and other impurities affecting the installing quality to ensure the smooth coil.
- Locate the coiled film into the case of the machine horizontally.
- Press the film head with one hand and push it into the film outlet medially.
- At the same time, hit  with another hand and send the film into the machine until the film is positionated.
- Press the footboard once, the film will be automatically sent out to working location.If need to adjust remain of the coiled film, please see:"Reset Remain". If it does not work, press  to turn back the film and repeat the above steps.
- When the coiled film is located in the working position, the machine van be used.
- Step on the position with "PRESS" mark.
- When five digits on the screen are lit and a long "beep" sound is produced, the shoe cover is shaped.
- Please leave your foot from the footboard, by the time, the film will automatically stretch out for next usage.
- If necessary press  to close the machine.

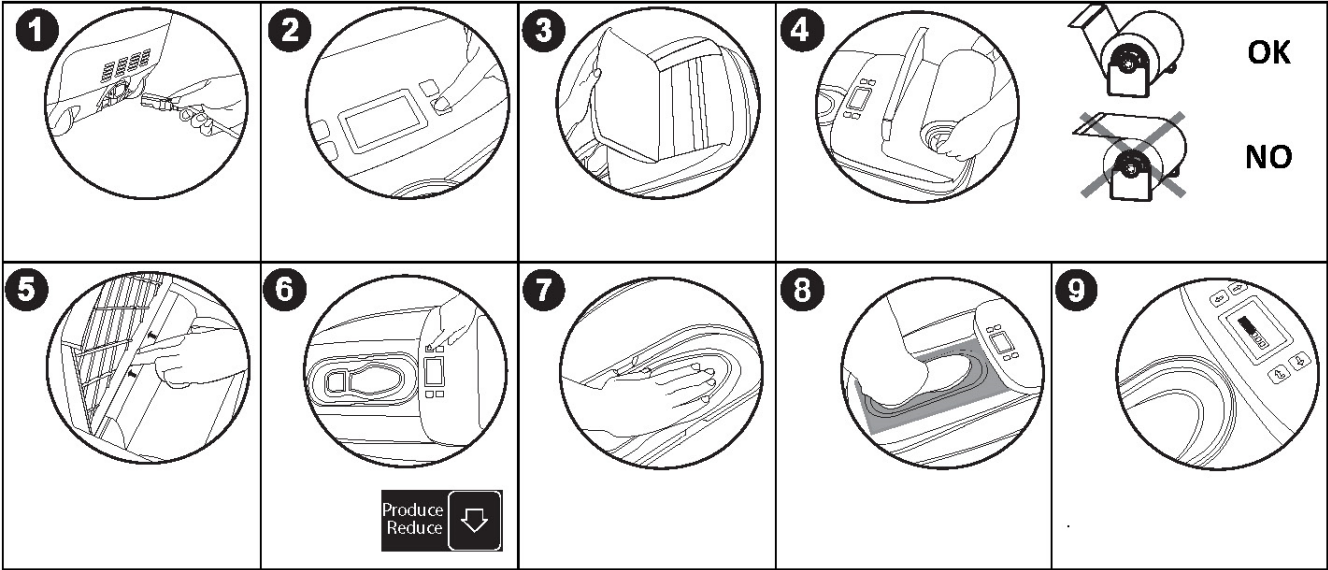

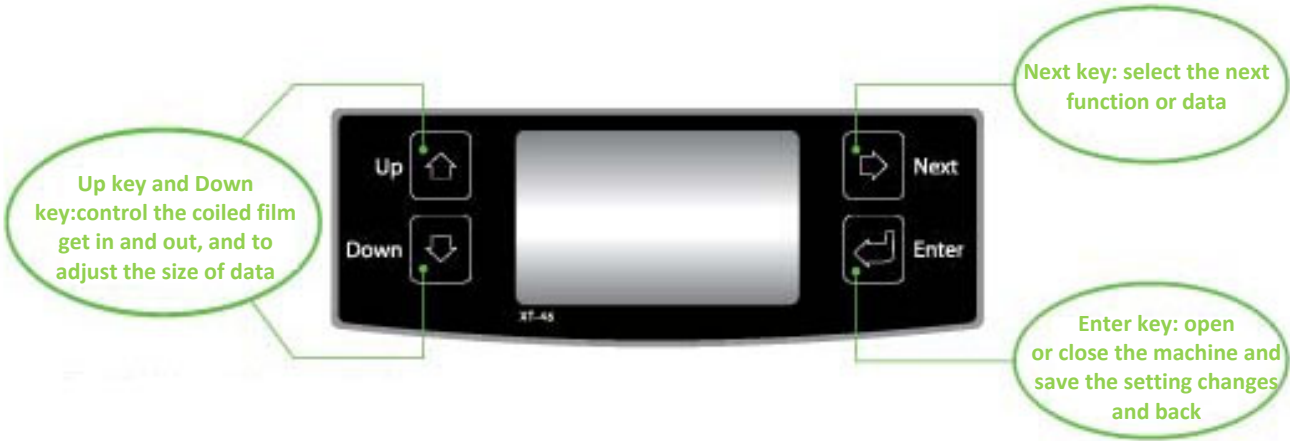

About the set up of the machine refers to LCD screen and four function keys. Trough the function keys to implement three basic functions: "Shoe Covering", "Warm Wind" and "Data Adjustement", these functions can be looping shown by pressing  key. See the following figures.

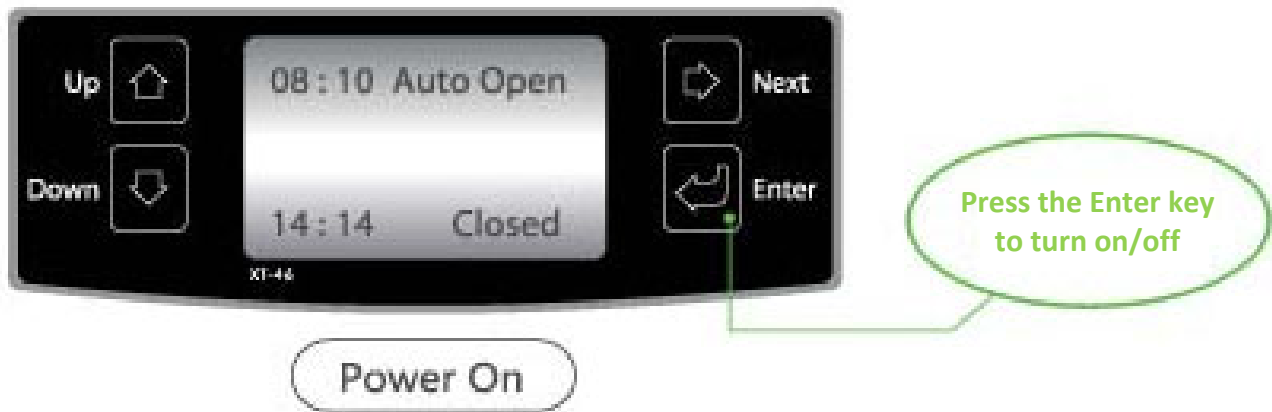
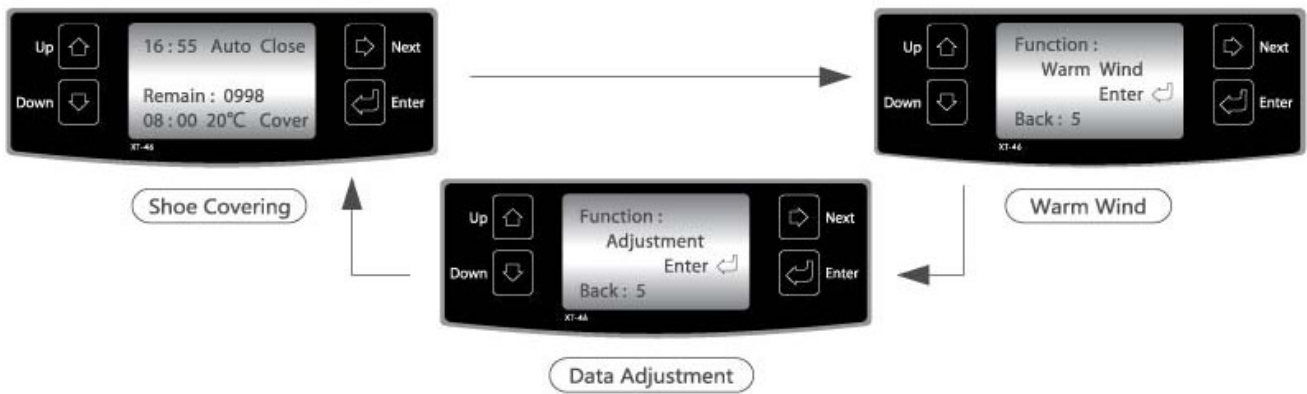

ENGLISH



- This function is used to warm or dry, and the heater is in continuous working state.
- Before using this function, please check that there is not film on the footboard. The footboard should be pressed.
- According to the ambient temperature or the requirement, the temperature of the warm wind can be adjusted.
- If need to exist this function, please press  and the machine will be closed; press , the machine will be open and in the shoe covering function.

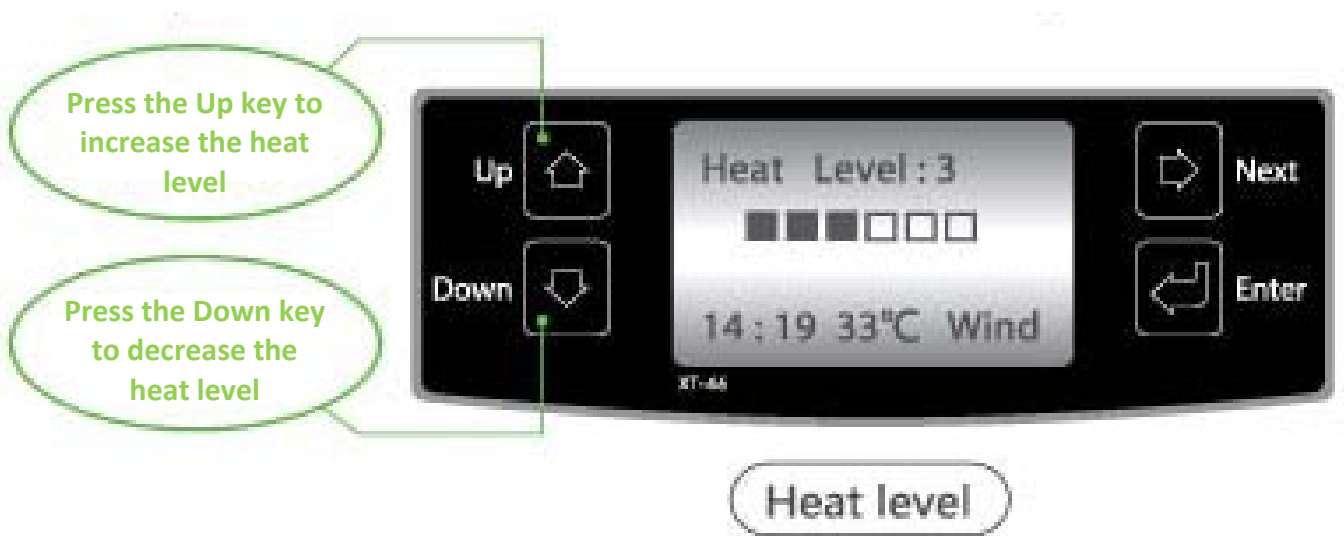
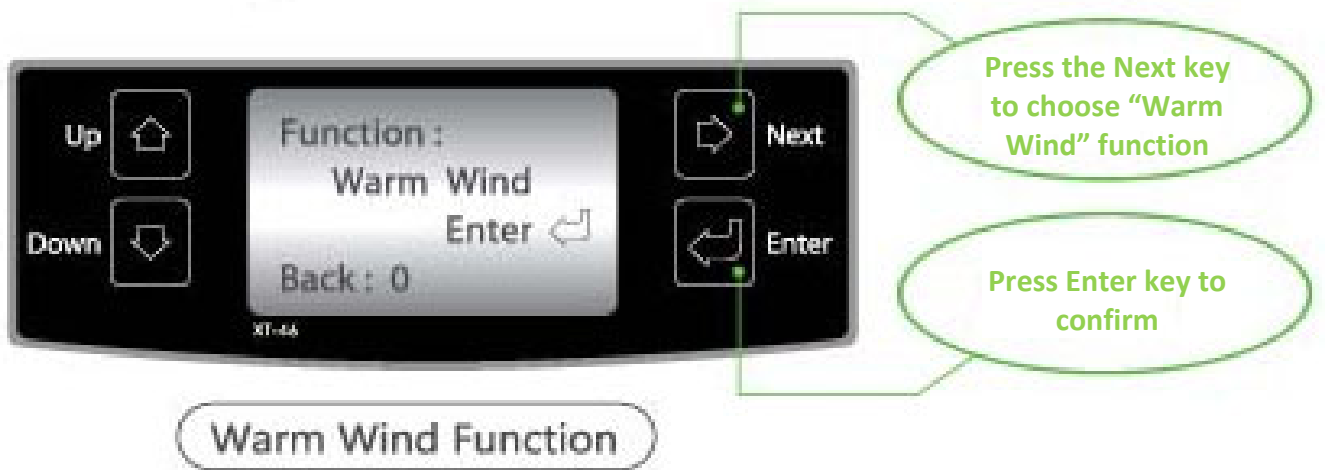

As shown in the down figure, press **Next** to choose the adjustment function and press **Enter** to enter into the looping submenu of the adjustment function, then press **Next** to select the five sub-function: “Reset Remain”, “Temp. Control”, “Reset Time”, “Working Time”, “Cancel Timing”.



Reset remain:

According to the number on the coiled film or estimated value of remain, reset remain of the film.



Temperature Control:

There are 9 levels of the temperature that is from 1 to 9, and the default level is 2. According to personal preference, the level of the temperature can be micro-adjusted.



Reset time:

According to the down figure, adjust the current time.



Working time:

According to the down figure, reset the open and close time.



Cancel timing:



ACCESSORIES E PARTS

The device ORMA could be combined to the accesory “Maniglia”, easy to assemble and use for its support functionality of the device during use.

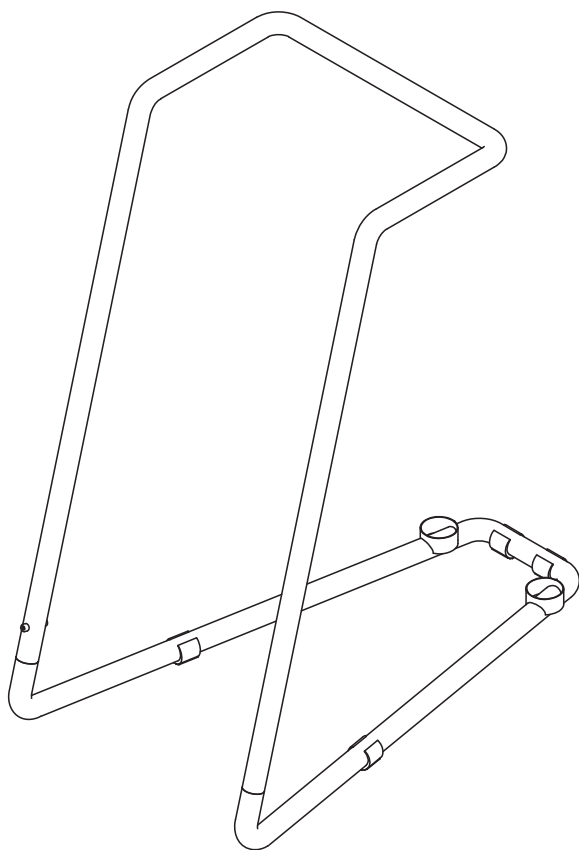

Maniglia: 2910S

About spare parts we made reference to film coils.

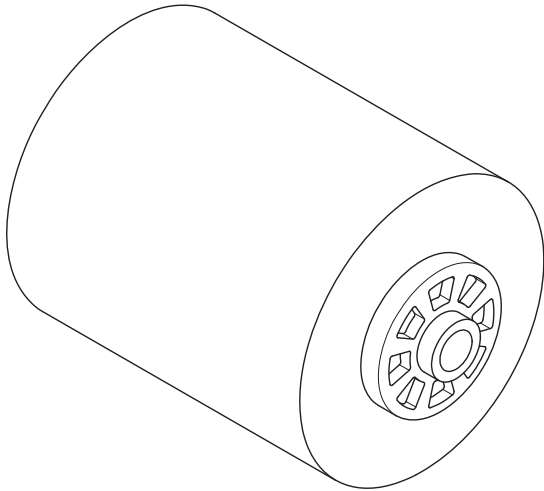

Film coil: 2912S

DEMOLITION AND DISPOSAL

The device ORMA has classified as RAEE it response to directive on waste from electrical and electronic equipment (WEEE)

Pursuant to DIRECTIVE 2002/96/EC, this symbol shows that the product must not be disposed of as urban waste at the end of its operating life.

The product must be taken to centers specialized in separate collection of electric and electronic equipment or to a dealer, when a similar product is purchased.

The machine holder shall be responsible for bringing it to collection centers.

For further information about collection systems, address the local waste disposal service.

Correct disposal of the equipment, which is no longer used, prevents negative consequences for the environment and human health.

Abuses will be prosecuted by law.

For the management of demolition and disposal outside the Italian market, apply the existing laws in each country to regulate the WEEE training.

PRECAUZIONI

- Keep the film outlet unhindered.
- Do not press the footboard when the film feeding.
- Prevent child to use it or put hand into the footboard.
- Before moving the machine, unplug the power wire from the machine.
- Keep the bottom ventilated and do not block ventilation slot at the bottom with foreign matter.

TROUBLESHOOTING

FAILURE	REASON	TROUBLESHOOTING METHOD
Blocking	External blocking	Pull out the film from the outlet for next usage or withdraw it for another installation.
	Internal blocking	Contact professional personnel for repair
Non-separated film	Serious blocking	Withdraw it for another installation
	Non-functional	Contact professional personnel for repair
Delivered film bias	The film is not normally located	Re-install it according to the page 6-7; pull the film in place until the film position is correct
		Open the top cover to check the rotation of the coil. If interference is found, get rid of it.
Delivered direction bias	Natural wind too high	Place the machine in the leeward location
	The air outlet loosened or bias	Contact professional personnel for repair
Poor shaping	Shearing problem	Contact professional personnel for repair

effect	Bottom outlet for ventilation blocked	Check the machine bottom and get rid for it
--------	---------------------------------------	---

PROCEDURES FOR SERVICE AND ASSISTANCE

In case of failure or revision, please contact **TECNO-GAZ S.p.A.** helpline

PHONE	+39 0521 8380
@	support@tecnogaz.com

The Service Department will evaluate whether the machine must be sent back to the manufacturer or the intervention of a technician is required and, after inspecting the machine, an estimate will be drawn up and forwarded to the distributor, who will then transmit it to the end customer for acknowledgement and signature.

After receiving the estimate signed for acceptance, the device will be processed and shipped within the time indicated in the estimate.

The following steps are mandatory if the machine must be shipped to the company:

- Use the original packaging box. If you no longer have it, use adequate packaging. Transport risks are sender's charge.
- Ship only the device (do not add any component of the accessory kit).
- Thoroughly clean the device, before shipping it. Should it come dirty, you will be charged for the cost of cleaning and disinfection.

- Please include a document which is clearly specifying the anomaly or the service you are requesting.
- Always send with carriage paid, otherwise you will be charged for the transport costs incurred.

All non-original packaging that we are receiving will be disposed of.

The device will be send with in a new original packaging box (you will be charged for the packaging cost) through your shipping agent.

Déclaration de conformité	2
Mises en garde générales et de sécurité	2
Description du produit	3
Caractéristiques de construction	4
Description de l'utilisation	5
Accessoires	12
Démolition et élimination	13
Précautions	13
Résolution des problèmes	14
Procédures pour le service et l'assistance	15

DÉCLARATION DE CONFORMITÉ

La soussignée TECNO-GAZ SpA, sise Strada Cavalli, 4 - CAP 43038 Sala Baganza (Parma) ITALIE ; déclare sous sa seule responsabilité que le dispositif ORMA est fabriqué conformément aux exigences légales des directives en vigueur.

La déclaration de conformité originale est fournie en pièce jointe au manuel.

Modèle : **ORMA**

Code Article : **2900S**

MISES EN GARDE GÉNÉRALES ET DE SÉCURITÉ



S'assurer que l'appareil soit disposé de façon stable à terre ou sur le support accessoire.



Ne pas retirer la plaque d'identification.



Utilisez exclusivement des pièces de rechange d'origine.

Le non-respect des points cités ci-dessus provoque l'annulation de toute forme de responsabilité de la part du constructeur.

DESCRIPTION DU PRODUIT

Avec Orma il ne sera pas nécessaire de se préoccuper de la pollution engendrée par les semelles dans des environnements propres grâce à l'utilisation de chaussures de manière simple et rapide. Les instructions à suivre vous informeront sur les détails et vous permettront de vous familiariser rapidement avec le produit, afin d'en exploiter ses capacités.



CARACTÉRISTIQUES DE CONSTRUCTION

Modèle:	Orma
Dimensions	800 x 445 x 330 mm
Hauteur du sol	20 mm
Poids net	21 kg
Temps d'alimentation film	4.0 s
Temps de mise en forme	2.0 s
Puissance absorbée	1300 W
Préchauffage	3 min
Puissance/Fréquence alimentation	220±5% V 50 Hz
Consommation en standby (pause)	75 W
Température maximale	250 °C

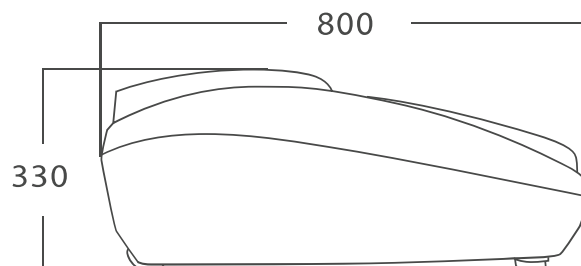

DESCRIPTION DE L'UTILISATION

Le dispositif Orma doit être utilisé dans un environnement propre ne contenant pas de fibres à haut niveaux de conductibilité. La température de l'environnement de travail doit être comprise entre 5°C et 40°C, et l'humidité ne doit pas être supérieure à 87%. Le film utilisé dans la machine est fait en PVC, pourvu d'électricité statique. Ne pas utiliser dans un environnement explosif ou avec des propriétés électrostatiques.

Afin de garantir une utilisation correcte, nous vous prions de suivre attentivement les instructions suivantes :

- Avant d'utiliser Orma, lire attentivement les instructions suivantes et suivre les procédures opérationnelles.
- Avant d'allumer la machine, veuillez contrôler que l'alimentation au courant soit correcte entre 220v-240v.
- Pour éviter les erreurs de la machine et des problèmes de sécurité, il est interdit de placer la machine en plein air ou de la nettoyer avec de l'eau.
- Il est interdit d'insérer n'importe quel corps étranger dans la machine.
- Faire attention à l'utilisation de semelles antidérapantes, les chaussures recouvertes d'une pellicule ne peuvent pas être utilisées sur des sols humides.
- Les enfants ne peuvent pas utiliser la machine.



L'installation à laquelle la machine est reliée doit avoir la mise à terre, sinon elle pourrait occasionner de graves dommages aux personnes tout comme à la machine.







Les chaussons produits par la machine peuvent être utilisés par les visiteurs ou seulement en cas d'urgence par les opérateurs de l'hôpital.





Les surchaussures ou chaussons ne doivent pas être utilisés dans des environnements ou activités dans lesquels sont présentes des charges électrostatiques car les chaussons eux-mêmes en produisent ce qui provoquerait des situations de danger pour les utilisateurs.

Suivre les instructions pas à pas pour une utilisation correcte :

- Branchement : introduire les deux extrémités du câble dans la prise et dans la machine.
- Presser  pour ouvrir la machine.
- Ouvrir le capot supérieur et nettoyer la surface du rouleau de films afin de retirer les bavures ou autres impuretés et pour assurer le bon alignement du film.

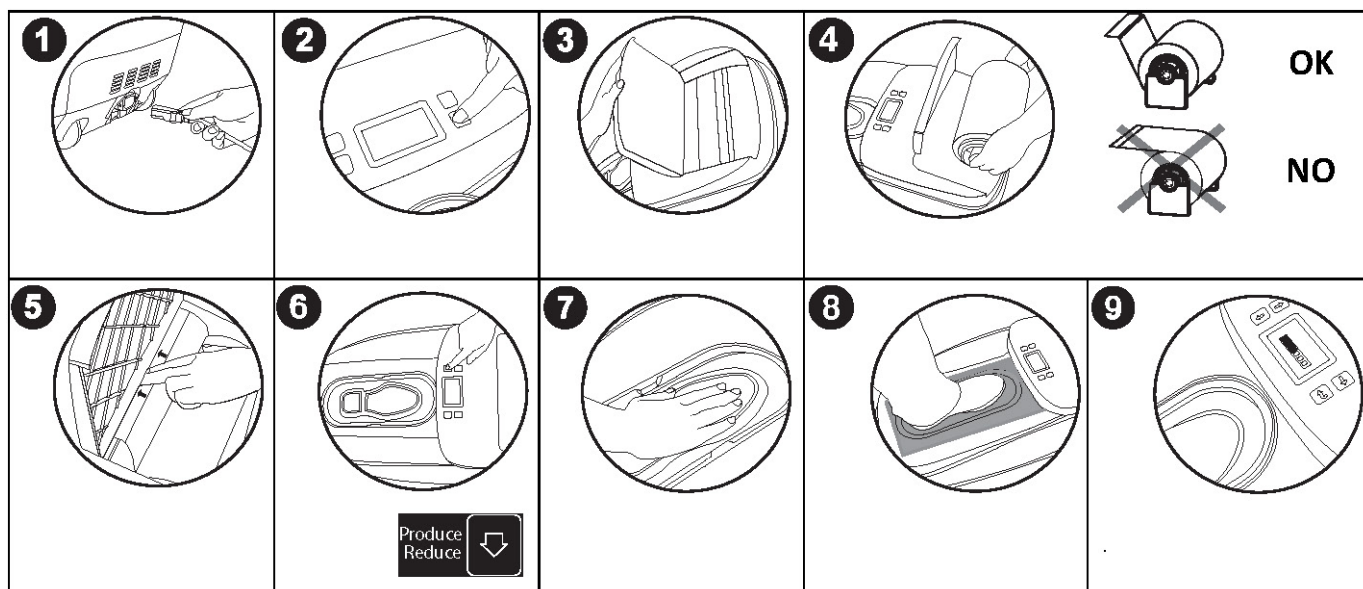
- Insérer le rouleau de films à l'intérieur de la machine dans l'espace à cet effet entre les deux enclenchements à bec.
- Appuyer sur la partie supérieure du film d'une main en l'insérant dans la partie médiane.
- En même temps, pousser  avec l'autre main et insérer le film jusqu'à le positionner sur la machine.
- Appuyer sur le repose-pied, le film se placera automatiquement en position de travail. Si un ajustage de la position du film est nécessaire, se reporter à : « Reset Remain ».
Si cela ne fonctionne pas, presser  pour faire retourner le film en arrière et répéter les étapes précédentes.
- Lorsque le film est en position de travail la machine peut être utilisée.
Bloquer la position avec la touche « PRESS ».
- Lorsque les 5 encoches sont allumées et qu'un long « bip » est émis, l'appareil a terminé l'enroulement.
- Vous pouvez retirer le pied de la pédale, attendre un instant et le film descendra pour une nouvelle utilisation.
- Presser  pour éteindre la machine.





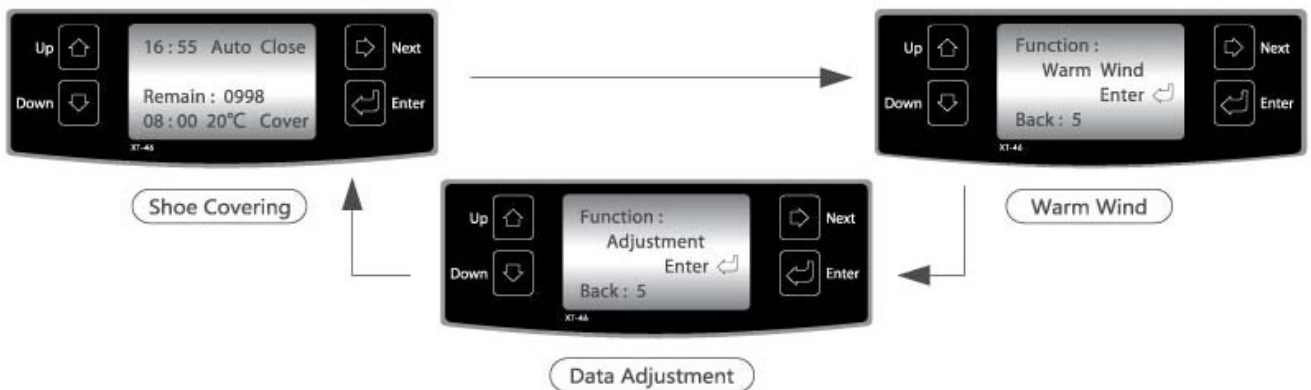
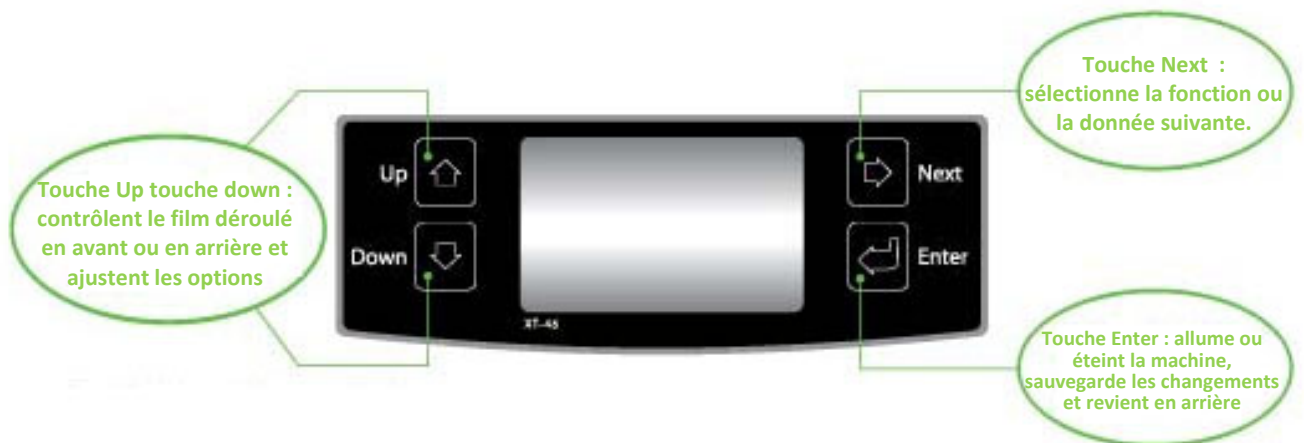

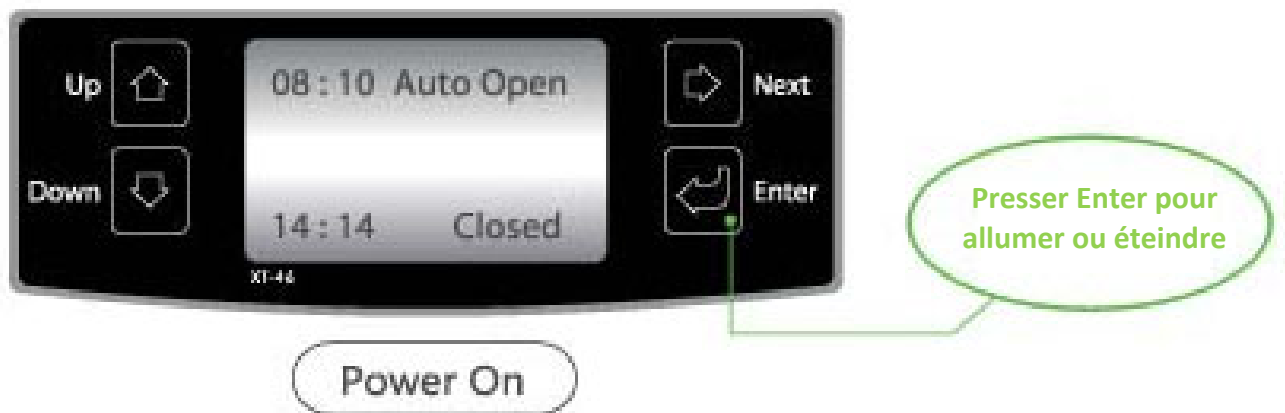
En ce qui concerne le set up de la machine, se reporter à l'écran LCD comprenant 4 touches de fonction. Les touches de fonction activent trois fonctions : « Shoe Covering », « Warm Wind » et « Data Adjustment », ces fonctions peuvent être affichées en pressant la touche . Il y a deux fonctions d'utilisation : « Shoe covering » et « Warm wind ». La fonction standard est « Shoe Covering ». Voir les figures suivantes.



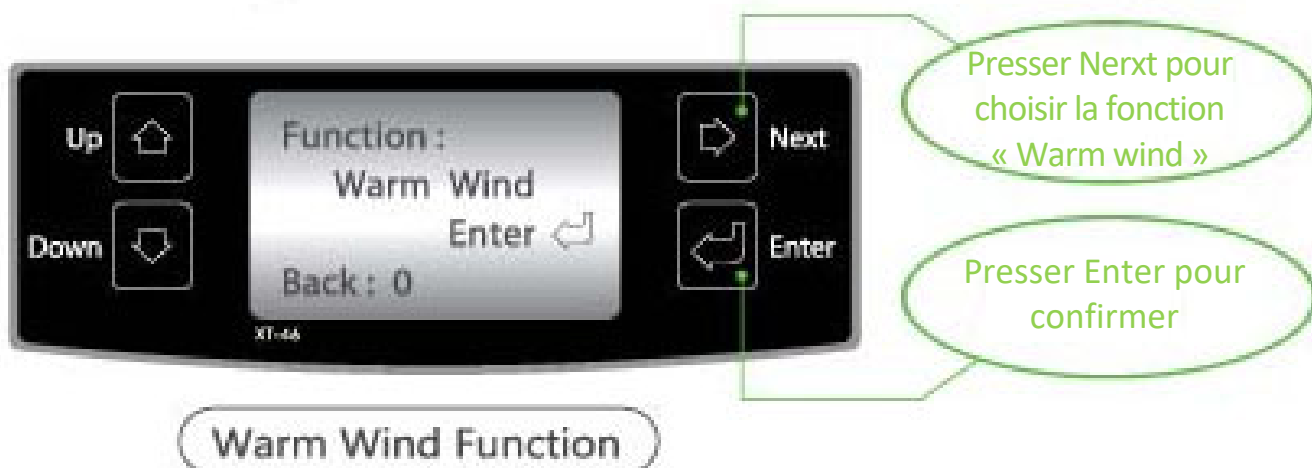

- La fonction Warm Wind est utilisée pour réchauffer ou sécher, la résistance travaille en mode ininterrompu.
- Avant d'utiliser ces fonctions, contrôler qu'il n'y ait pas de film présent sur la palette. La palette devrait être pressée.
- La température du warm wind peut être modifiée en accord avec la température ambiante ou celle demandée.
- Si la fonction est activée, presser et la machine s'éteindra; presser , la machine s'allumera en mode shoe covering.



Comme illustré sur la figure ci-dessous, presser  pour choisir la fonction à régler et presser  pour entrer dans le menu de sélection, puis presser  pour sélectionner les cinq sous-fonctions : « Reset Remain », « Temp. Control », « Reset Time », « Working Time », « Cancel Timing ».

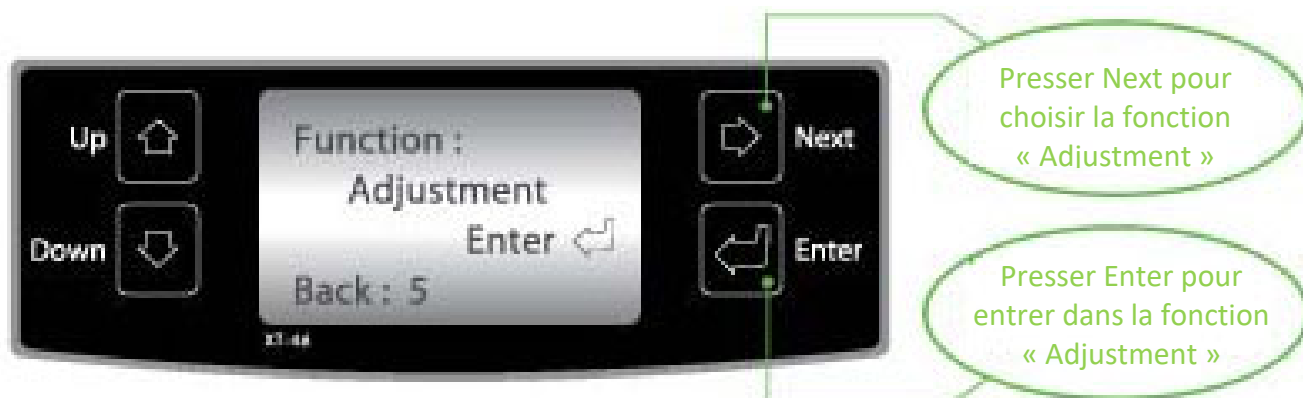

Reset films restants :

Selon le nombre de films sur le rouleau ou l'estimation de ce qu'il reste,



Set up température :

Il y a 9 niveaux de température de 1 à 9, le niveau par défaut est 2.

En accord avec les préférences personnelles il est possible de micro-ajuster le niveau de température.



Set up horloge :

Cf. fig.ci-dessous, régler l'heure actuelle.



Durée allumage/extinction

Suivant la fig. ci-dessous programmer le temps d'allumage et d'extinction.



Cancel Timing :



ACCESSOIRES ET PIÈCES DE RECHANGE

Le dispositif ORMA peut être associé à l'accessoire « Poignée » facile à monter et utile grâce à sa fonction de support durant l'utilisation du dispositif.

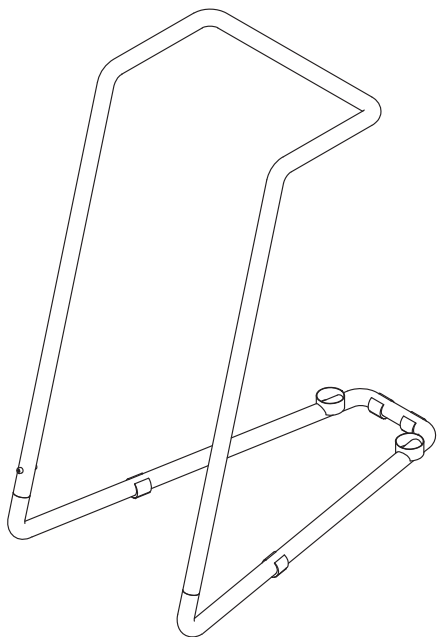

Poignée : 2910S

En ce qui concerne les pièces de rechange, se reporter aux rouleaux de film.

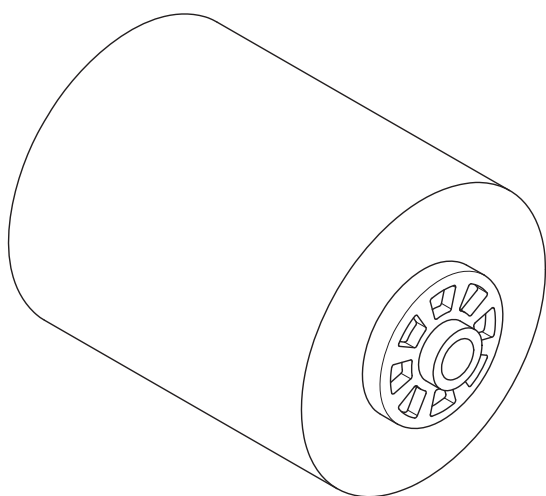

Rouleau film : 2912S

DÉMOLITION ET ÉLIMINATION

Le dispositif ORMA est classé comme DEEE et répond de ce fait à la directive sur les déchets d'équipement électrique et électronique.

En vertu de la DIRECTIVE 2002/96/CE, ce symbole indique que le produit, à la fin de sa vie d'utilisation, ne doit pas être éliminé comme un déchet urbain.

Il peut être confié à des centres appropriés pour le tri sélectif d'appareils électriques et électroniques ou remis au distributeur au moment de l'achat d'un produit équivalent.

C'est le propriétaire qui doit déposer l'appareil dans les points de récolte.

Pour de plus amples renseignements sur les systèmes de collecte, veuillez vous adresser au service local d'élimination des déchets ou à TECNO-GAZ S.p.A.

L'élimination correcte des équipements qui ne sont plus utilisés évite des conséquences négatives pour l'environnement et la santé des personnes. Tout abus sera poursuivi conformément à la loi .

Pour la gestion de la démolition et de l'élimination hors du marché italien, s'appliquent les lois en vigueur dans le pays, qui réglementent les DEEE (WEEE).

PRÉCAUTIONS

- Ne pas bloquer la sortie du film.
- Ne pas presser la pédale quand le film est en sortie.
- Empêcher aux enfants d'utiliser ou de mettre les mains dans la pédale.
- Avant de déplacer la machine retirer le câble d'alimentation.
- Permettre la ventilation sur le fond de la machine sans aucun type d'obstruction.

RÉSOLUTION DES PROBLÈMES

ERREUR	CAUSE	RÉSOLUTION
Blocage	Blocage extérieur	Extraire le film pour une utilisation ultérieure ou le retirer et le réinstaller
	Blocage interne	Contactez le personnel spécialisé pour la réparation
Films non séparés	Blocage grave	Réinstaller le film
	Non fonctionnel	Contactez le personnel spécialisé pour la réparation
Film dévié à la sortie	Le film n'est pas placé correctement	Réinstaller selon les instructions page 6-7 ; tirer le film jusqu'à la position de défaut
		Ouvrir le couvercle supérieur et contrôler la rotation du rouleau. Si une interférence est présente, l'éliminer
Flux d'air dévié	Ventilation excessive	Placer la machine dans une zone peu ventilée
	Air à la sortie lent ou dévié	Contactez le personnel spécialisé pour la réparation
Peu d'effet de mise en forme	Problèmes de coupe	Contactez le personnel spécialisé pour la réparation
	Sortie ventilation bloquée	Contrôler le fond et le dégager.

PROCÉDURES POUR LE SERVICE ET L'ASSISTANCE

En cas de panne ou de révision, contacter directement le service d'assistance téléphonique **TECNO-GAZ S.p.A.**

TÉLÉPHONE	+39 0522 94.29.96
@	support@tecnogaz.com

L'assistance évaluera et décidera s'il est nécessaire d'envoyer le dispositif à l'usine ou s'il est nécessaire l'intervention d'un technicien et, après avoir examiné la machine, elle établira un devis, qui sera envoyé au client distributeur, qui le transmettra au client final, pour prise de connaissance et signature.

Après avoir reçu le devis signé pour acceptation, le dispositif sera mis en réparation et sera renvoyé dans les délais indiqués sur le formulaire du devis.

En cas d'envoi du dispositif au siège de la société, suivre les indications obligatoires ci-dessous :

- Utiliser l'emballage d'origine et, si vous ne l'avez plus, utiliser un emballage approprié. Les risques liés au transport de la marchandise sont à charge de l'expéditeur.
- Renvoyer seulement le dispositif (n'introduire aucun autre composant du kit accessoires).
- Nettoyer le dispositif soigneusement avant de l'envoyer. S'il arrivera sale, le coût de nettoyage et désinfection sera débité.
- Indiquer par écrit et introduire dans l'emballage un document qui explique précisément l'anomalie constatée ou le service requis.
- Toujours effectuer l'expédition franco de port ; dans le cas contraire, les frais de transport seront facturés.

Tous les emballages non d'origine qui nous parviennent, seront éliminés.

La machine sera renvoyée dans un emballage d'origine nouveau (le coût de l'emballage sera facturé au client) par le transitaire du client.

Konformitätserklärung	2
Allgemeine Hinweise und Sicherheitsmaßnahmen	2
Produktbeschreibung	3
Herstellungsmerkmale	4
Anwendungsbeschreibung	5
Zubehör	12
Abbau und Entsorgung	13
Vorsichtsmaßnahmen	13
Störungsbeseitigung	14
Kundendienst- und Hilfeleistungsverfahren	15

KONFORMITÄTSERKLÄRUNG

Der Unterzeichner TECNO-GAZ S.p.A.,
ansässig in Strada Cavalli 4 - CAP 43038 Sala Baganza (Parma) ITALIEN,
erklärt unter seiner Alleinverantwortung, dass das Gerät ORMA in
Übereinstimmung mit den Gesetzen zur Umsetzung der geltenden Richtlinien
hergestellt wurde.

Das Original der Konformitätserklärung ist dem Handbuch beigelegt.

Modell: **ORMA**

Art.-Nr.: **2900S**

ALLGEMEINE HINWEISE UND SICHERHEITSMÄßNAHMEN



Vergewissern Sie sich, dass das Gerät stabil auf dem Boden oder auf dem Zubehöruntergestell steht.



Entfernen Sie das Etikett nicht.



Nur Originalersatzteile benutzen.

Die Nichteinhaltung der oben genannten Punkte schließt jede Haftung des Herstellers aus..

PRODUKTBESCHREIBUNG

Willkommen bei der Verwendung von Orma. Mit diesem Helfer ist es nicht mehr nötig, sich über die durch Schuhsohlen verunreinigte Umgebung Gedanken zu machen. Mit dieser Anleitung werden Sie schnell mit dem Gerät vertraut und Spaß haben, die Schuhüberzüge zu benutzen.



HERSTELLUNGSMERKMALE

Modell	Orma
Abmessungen	800 x 445 x 330 mm
Höhe vom Boden aus	20 mm
Gewicht	21 kg
Folienwickelzeit	4.0 s
Formgebungszeit	2.0 s
Maximale Leistung	1300 W
Vorwärmzeit	3 min
Absorption	220±5% V 50 Hz
Leistung im Standby-Modus	75 W
Max. Temperatur der Heizung	250 °C

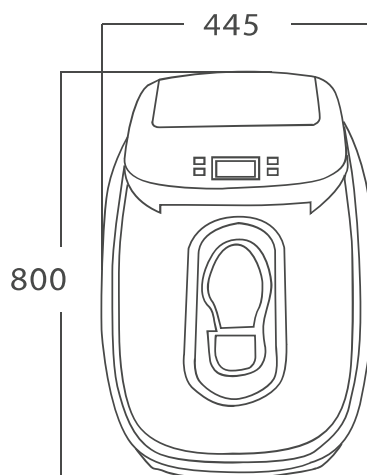
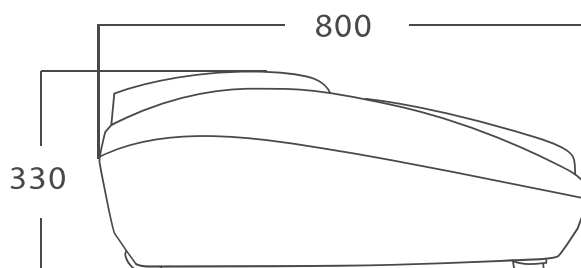

ANWENDUNGSBESCHREIBUNG

Orma muss in einer sauberen Umgebung ohne viele hochleitende Fasern eingesetzt werden. Die Umgebungstemperatur muss bei 5-40 °C liegen und die Feuchtigkeit nicht mehr als 87 % betragen. Die für dieses Gerät verwendete Folie ist aus PVC mit einer gewissen statischen Elektrizität. Wenn sie an einem Ort verwendet wird, an dem statische Elektrizität erforderlich ist, muss der Anwendungsbereich gemessen werden.

Um die sichere Verwendung zu gewährleisten, beachten Sie bitte die folgenden Punkte:

- Bevor Sie Orma benutzen, lesen Sie bitte diese Anleitung sorgfältig durch und befolgen die Betriebsanleitung.
- Bevor Sie das Gerät einschalten, vergewissern Sie sich bitte, dass die Eingangsspannung zwischen 220 und 240 V liegt.
- Um eine Störung und Sicherheitsprobleme zu vermeiden, ist es verboten, das Gerät im Freien aufzustellen oder mit Wasser zu reinigen.
- Es ist verboten, das Gerät mit nackten Füßen zu benutzen.
- Es ist verboten, irgendwelche Fremdkörper in das Gerät einzuführen.
- Es muss auf die Rutschfestigkeit geachtet werden. Die mit Folien überzogenen Schuhe dürfen nasse oder feuchte Böden nicht betreten.
- Bei Wartungsarbeiten an dem Gerät ist es notwendig, die Stromversorgung zu unterbrechen.
- Kinder dürfen die Maschine weder benutzen, noch damit spielen.



Die Stromversorgung muss zuverlässig geerdet sein, sonst kann es zu ernsthaften Personen- oder Geräteschäden führen.







Die Schuhüberzüge können von den Besuchern benutzt werden oder notfalls vom Krankenhauspersonal.



Der Schuhüberzug darf nicht in Umgebungen oder bei Tätigkeiten verwendet werden, in denen elektrostatische Aufladungen vorhanden sind, da er selbst elektrostatisch aufgeladen ist, was für die Benutzer zu gefährlichen Situationen führen könnte

Folgen Sie den Anweisungen Schritt für Schritt für eine korrekte Anwendung:

- Anschluss an das Stromnetz: Beide Enden des Kabels in die Steckdose und in das Gerät stecken.
- Drücken Sie auf , um das Gerät zu öffnen.
- Öffnen Sie die obere Abdeckung des Gerät und reinigen Sie die Oberfläche der Filmrolle, um Grate oder andere Verunreinigungen zu entfernen und die korrekte Ausrichtung der Folie sicherzustellen.
- Legen Sie die Folienrolle horizontal in das Innere des Gerätes zwischen die beiden Schnabelverschlüsse.
- Drücken Sie den oberen Teil der Folie mit einer Hand zusammen und führen Sie sie in den mittleren Teil ein.
- Gleichzeitig drücken Sie  mit der anderen Hand und führen die Folie so ein, bis sie auf dem Gerät positioniert ist.
- Drücken Sie einmal auf das Trittbrett, die Folie wird automatisch in den Betriebsbereich gebracht.
- Wenn eine Anpassung der Folienposition erforderlich ist, siehe bitte: "Reset Remain".
- Wenn es nicht funktioniert, drücken Sie x, um die Folie zurückzudrehen und wiederholen Sie  lie oben genannten Schritte.
- Wenn sich die Folie in der Betriebsposition befindet, kann das Gerät benutzt werden.
- Treten Sie auf die mit "PRESS" markierte Stelle.
- Wenn alle 5 Markierungen leuchten und ein langer Piepton zu hören ist, ist das Gerät mit dem Aufwickeln fertig.
- Sie können den Fuß vom Trittbrett nehmen, einen Moment warten und die Folie wird abgesenkt zur weiteren Verwendung.
- Drücken Sie , um das Gerät auszuschalten.

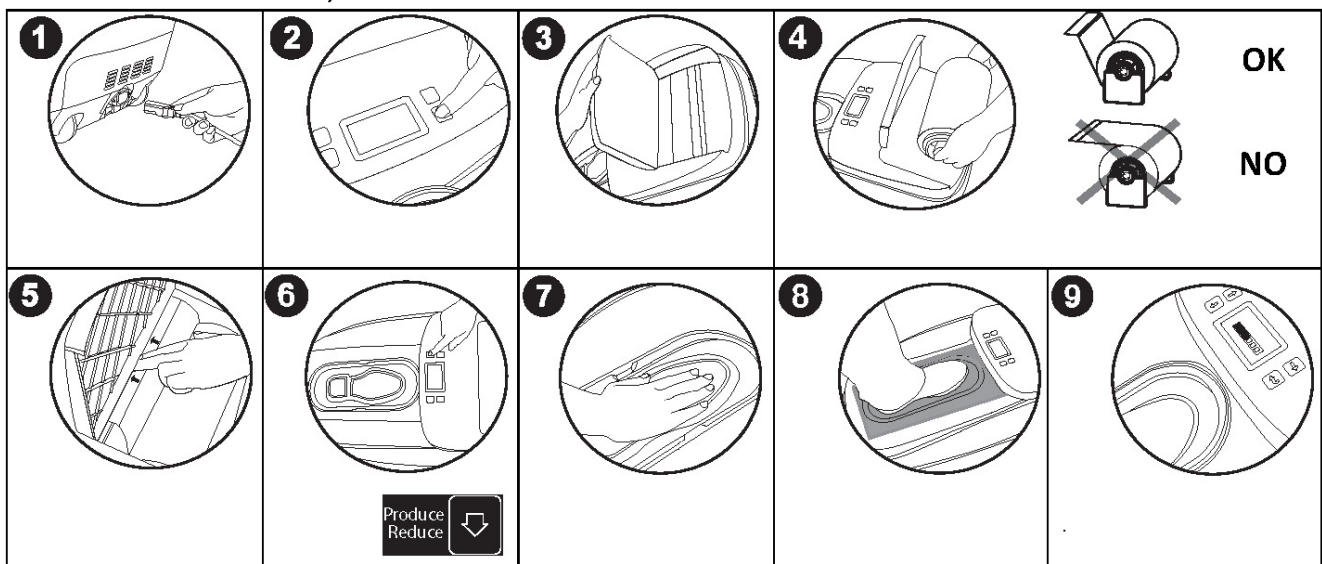

Um das Gerät einzurichten, sehen Sie sich den LCD-Bildschirm mit den vier Funktionstasten an.

Die Funktionstasten aktivieren drei Funktionen: "Shoe Covering", "Warm Wind" und "Data Adjustment", diese Funktionen können durch Drücken der Taste angezeigt werden 

Es gibt zwei Betriebsfunktionen: "Shoe Covering" und "Warm Wind". Die Standardfunktion ist "Shoe Covering".

Siehe die folgenden Abbildungen.

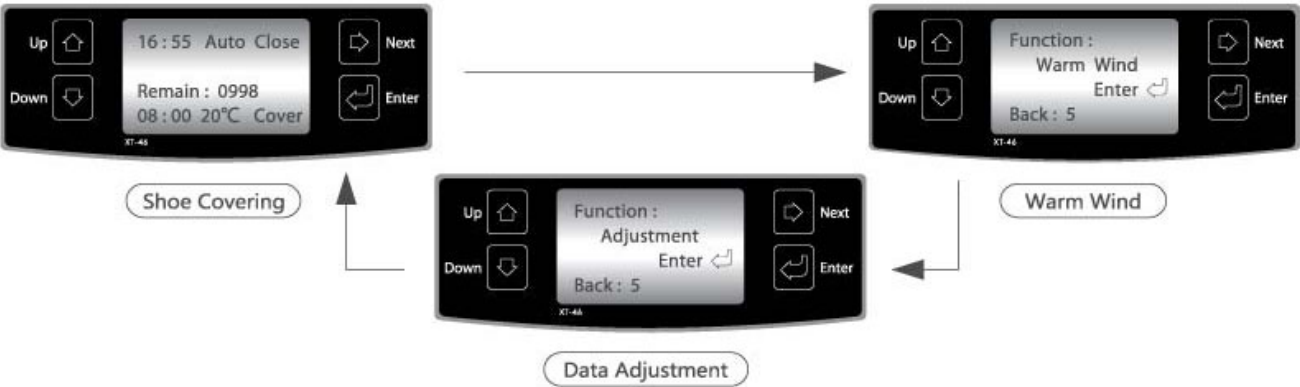
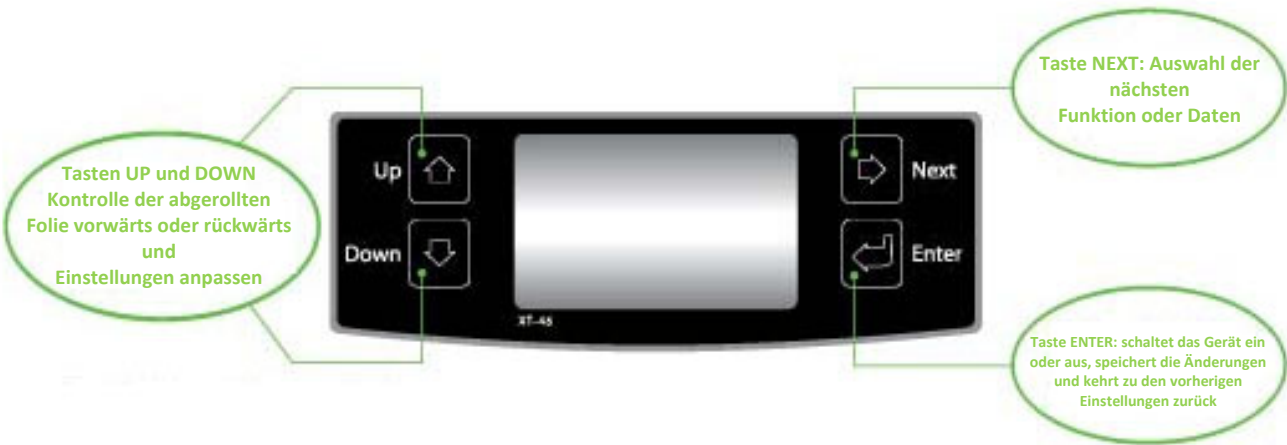



Power On



Drücken Sie die Taste
ENTER
zum Ein/Ausschalten

Drücken Sie die Taste UP,
um die Folie herauszuholen



Drücken Sie die Taste
DOWN
um die Folie einzulegen

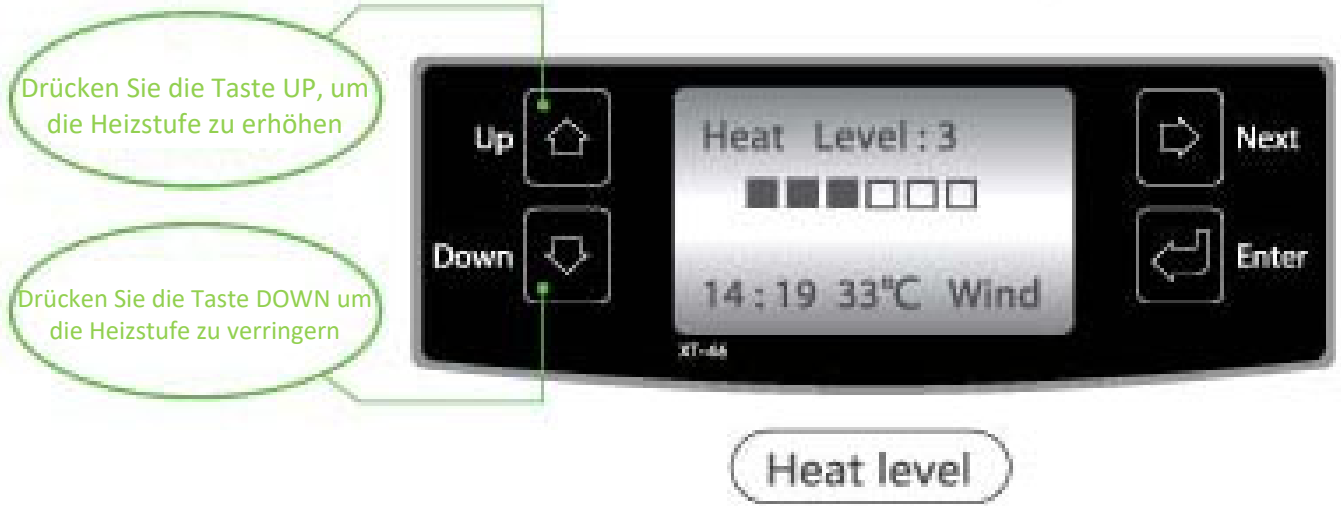
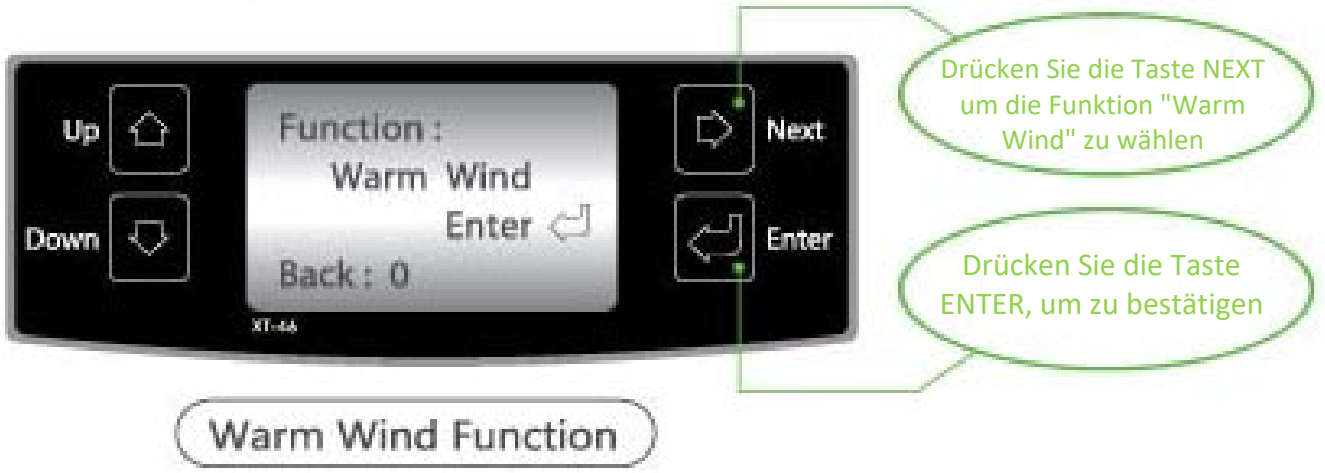

Shoe Covering Function

- Die Funktion "Warm Wind" wird zum Heizen oder Trocknen verwendet, das Heizelement befindet sich im Dauerbetrieb.
- Vergewissern Sie sich vor der Benutzung dieser Funktionen, dass sich keine Folie auf dem Trittbrett befindet.
- Das Trittbrett sollte gedrückt werden.
- Wenn Sie diese Funktion nutzen möchten, drücken Sie bitte  und das Gerät schaltet sich aus; drücken Sie auf , das Gerät schaltet sich im "Shoe Covering"-Modus ein.



Wie in der Abbildung unten angezeigt, drücken Sie , um die Einstellfunktion zu wählen und drücken Sie , um das Auswahlmenü aufzurufen. Danach drücken Sie  zur Auswahl der fünf Unterfunktionen: "Reset Remain", "Temp. Control", "Reset Time", "Working Time", "Cancel Timing".



Reset remain / Restmenge zurücksetzen:

Entsprechend der Nummer auf der aufgerollten Folie oder dem geschätzten Wert des Restes.



Temperature Control / Temperaturregelung:

Es gibt 9 Temperaturstufen, die von 1 bis 9 reichen, die Standardstufe ist 2.
Je nach persönlicher Präferenz kann die Intensität der Temperatur mikro-angepasst werden.



Reset time / Zeit zurücksetzen:

Stellen Sie die aktuelle Zeit entsprechend der unteren Abbildung ein.



Working time / Betriebszeit:

Stellen Sie die Zeit für das Ein- und Ausschalten gemäß der Abbildung unten ein.



Cancel timing / Zeiteinstellung abbrechen:



ZUBEHÖR UND ERSATZTEILE

Das Gerät ORMA kann mit dem Zubehör "Maniglia" (Handgriff) kombiniert werden. Einfach zu verwenden und die Funktionalität des Geräts während der Benutzung unterstützend.

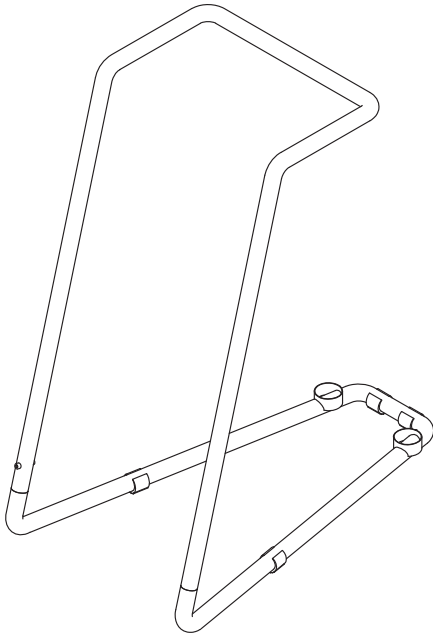

Art.-Nr. 2910S

Die Ersatzteile beziehen sich auf die Folienrollen.

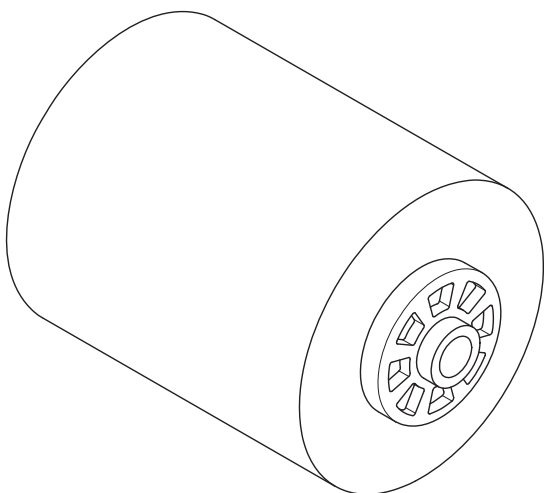

Folienrollen: 2912S

ABBAU UND ENTSORGUNG

ORMA ist als WEEE klassifiziert und entspricht somit der Richtlinie über Elektro- und Elektronikaltgeräte.

Gemäß der RICHTLINIE 2002/96/EG weist dieses Symbol darauf hin, dass das Produkt am Ende seiner Nutzungsdauer nicht als Hausmüll entsorgt werden darf.

Es kann bei geeigneten Einrichtungen für die selektive Sortierung von elektrischen und elektronischen Geräten abgegeben oder beim Kauf eines gleichwertigen Geräts an den Händler zurückgegeben werden.

Der Eigentümer ist verpflichtet, das Gerät zu den Sammelstellen zu bringen.

Weitere Informationen über Sammelsysteme erhalten Sie bei Ihrem örtlichen Abfallentsorger.

Die ordnungsgemäße Entsorgung von Geräten, die nicht mehr verwendet werden, vermeidet negative Folgen für die Umwelt und die menschliche Gesundheit. Jeder Missbrauch wird gemäß den gesetzlichen Bestimmungen verfolgt.

Für das Management von Abbau und Entsorgung außerhalb des italienischen Marktes gelten die in dem Land gültigen Gesetze, die die Entsorgung von Elektro- und Elektronikaltgeräten regeln

VORSICHTSMAßNAHMEN

- Halten Sie den Folienauslass frei.
- Drücken Sie nicht auf das Trittbrett, wenn die Folie eingezogen wird.
- Verhindern Sie, dass Kinder es benutzen oder ihre Hände in das Trittbrett stecken.
- Ziehen Sie den Netzstecker aus dem Gerät, bevor Sie es bewegen..
- Halten Sie die Unterseite belüftet und blockieren Sie den Lüftungsschlitz an der Unterseite nicht mit Fremdkörpern.

STÖRUNGSBESEITIGUNG

STÖRUNG	GRUND	BESEITIGUNGSMETHODE
Blockierung	Externe Blockierung	Folie für einen späteren Gebrauch herausnehmen oder sie herausholen und wieder einlegen
	Interne Blockierung	Kontaktieren Sie bitte unser Fachpersonal, um eine Reparatur zu veranlassen.
Ungetrennte Folie	Schwerwiegende Blockierung	Für eine erneute Installation entnehmen
	Nicht funktionsfähig	Kontaktieren Sie bitte unser Fachpersonal, um eine Reparatur zu veranlassen.
Folie abgeleitet beim Ausgang	Die Folie wurde nicht richtig eingelegt	Installieren Sie die Folie erneut gemäß den Anweisungen auf Seite 6-7; ziehen Sie die Folie in die Standardposition
		Öffnen Sie die obere Abdeckung, um die Rotation der Spule zu überprüfen. Wenn eine Störung festgestellt wird, beseitigen Sie diese.
Abgeleiteter Luftstrom	Zu starke Belüftung	Stellen Sie das Gerät an einen der Belüftung abgewandten Platz
	Luftauslass gelockert oder abgeleitet	Kontaktieren Sie bitte unser Fachpersonal, um eine Reparatur zu veranlassen.
Schlechte formgebende Wirkung	Problem bei Abtrennung	Kontaktieren Sie bitte unser Fachpersonal, um eine Reparatur zu veranlassen.
	Unterer Auslass für Belüftung blockiert	Prüfen Sie den Unterboden des Gerätes und beseitigen Sie ggf. die Blockierung

KUNDENDIENST- UND HILFELEISTUNGSVERFAHREN

Im Falle einer Störung oder Revision wenden Sie sich bitte an die **TECNO-GAZ S.p.A.** Hotline.

TELEFON	+39 0521 8380
@	support@tecnogaz.com

Der Kundendienst prüft, ob das Gerät an den Hersteller zurückgeschickt werden muss oder ob der Einsatz eines Technikers erforderlich ist. Er erstellt nach der Inspektion des Gerätes einen Kostenvoranschlag, den er an den Händler weiterleitet, der diesen an den Endkunden zur Bestätigung und Unterschrift weitersendet.

Nach Erhalt des unterschriebenen Kostenvoranschlags wird das Gerät innerhalb der im Kostenvoranschlag angegebenen Frist bearbeitet und versendet.

Die folgenden Schritte sind zwingend erforderlich, wenn das Gerät an das Unternehmen versendet werden muss:

- **Verwenden Sie den Originalkarton.** Wenn Sie diesen nicht mehr haben, verwenden Sie eine geeignete Verpackung. Das Transportrisiko geht zu Lasten des Absenders.
- **Versenden Sie nur das Gerät** (fügen Sie keine Komponenten des Zubehörsatzes hinzu).
- **Reinigen Sie das Gerät gründlich**, bevor Sie es verschicken. Sollte es verschmutzt sein, werden Ihnen die Kosten für die Reinigung und Desinfektion in Rechnung gestellt.
- Legen Sie bitte ein Dokument bei, aus dem die Störung oder der von Ihnen gewünschte Service eindeutig hervorgeht.
- Senden Sie das Gerät immer frachtfrei ein, andernfalls werden Ihnen die Transportkosten in Rechnung gestellt.

Alle nicht originalen Verpackungen, die wir erhalten, werden entsorgt.

Das Gerät wird in einer neuen Originalverpackung (die Kosten für die Verpackung werden Ihnen in Rechnung gestellt) durch Ihren Spediteur versendet.

TECNO-GAZ S.p.A.

Strada Cavalli N°4 • 43038
Sala Baganza • Parma • ITALIA
Tel. +39 0521 83.80
Fax. +39 0521 83.33.91

www.tecnogaz.com

IT

Il presente manuale deve sempre accompagnare il prodotto, in adempimento alle Direttive Comunitarie Europee. TECNO-GAZ, si riserva il diritto di apporre modifiche al presente documento senza dare alcun pre-avviso. La ditta TECNO-GAZ si riserva la proprietà del presente documento e ne vieta l'utilizzo o la divulgazione a terzi senza il proprio benestare.

EN

This manual must always be kept with the product, in complying with the Directives of European Community. TECNO-GAZ reserves the right to modify the enclosed document without notice. TECNO-GAZ reserves the property of the document and forbids others to use it or spread it without its approval.

FR

Ce manuel doit toujours accompagner l'appareil conformément aux Directives de la Communauté européenne. TECNO-GAZ se réserve le droit d'y apporter des modifications sans aucun préavis. TECNO-GAZ se réserve la propriété de ce manuel. Toute utilisation ou divulgation à des tiers est interdite sans son autorisation.

DE

Diese Anleitung muss dem Gerät in Übereinstimmung mit den Richtlinien der Europäischen Gemeinschaft beigelegt werden. TECNO-GAZ behält sich das Recht vor ohne Vorankündigung Änderungen in dieser Dokumentation vorzunehmen. Die Firma TECNO-GAZ ist Eigentümer der vorliegenden Dokumentation und verbietet die Nutzung von Dritten oder die Weitergabe an Dritte ohne entsprechende Genehmigung.